



WOLNOSTOJĄCY OGRZEWACZ POMIESZCZEŃ ZASILANY GAZEM

KOZA AB GAZ 

instrukcja obsługi i montażu

GAS FUELED STOVES 
Installation and operating instructions (EN)

CHAUFFAGE À GAZ INDÉPENDANT 
Manuel d'utilisation et d'installation (FR)

Niniejsza instrukcja, wraz ze wszystkimi fotografiami, ilustracjami i znakami towarowymi, chroniona jest prawem autorskim. Wszystkie prawa zastrzeżone. Ani instrukcja, ani jakikolwiek materiał w niej zawarty nie mogą być reprodukowane bez pisemnej zgody autora. Informacje umieszczone w tym dokumencie mogą zostać zmienione bez uprzedzenia. Producent zastrzega sobie prawo do nanoszenia poprawek i wprowadzania zmian w niniejszej instrukcji bez obowiązku informowania o tym kogokolwiek.

Dziękujemy Państwu za zakup gazowego ogrzewacza ogrodowego PATIO. To urządzenie zostało zaprojektowane z myślą o Państwa bezpieczeństwie i komforcie. Wyrażamy pewność, że będą Państwo zadowoleni ze swojego wyboru ze względu na zaangażowanie jakie włożyliśmy w pracę nad projektem i produkcją tego urządzenia. Przed instalacją i użytkowaniem, prosimy o dokładne zapoznanie się z niniejszą instrukcją. Jeśli mają Państwo jakieś pytania lub zastrzeżenia, prosimy o kontakt z naszym działem technicznym. Wszelkie dodatkowe informacje są dostępne na naszej stronie internetowej www.kratki.com.

Kratki.pl Marek Bał jest znanym i cenionym producentem urządzeń grzewczych zarówno na rynku polskim jak i europejskim. Nasze produkty wykonywane są w oparciu o restrykcyjne normy. Każdy wyprodukowany przez firmę kominek gazowy poddawany jest zakładowej kontroli jakości podczas której przechodzi rygorystyczne testy bezpieczeństwa. Wykorzystanie w produkcji materiałów o najwyższej jakości gwarantuje ostatecznemu użytkownikowi sprawne i niezawodne funkcjonowanie urządzenia. W niniejszej instrukcji zawarto wszelkie informacje niezbędne do prawidłowego podłączenia, eksploatacji i konserwacji wolnostojącego ogrzewacza pomieszczeń KOZA AB GAZ.

UWAGA!!!

Instalacja, kontrola szczelności i konserwacja urządzenia może być przeprowadzona jedynie przez wykwalifikowanego monter/serwisanta posiadającego odpowiednie dla danego regionu uprawnienia.

WPROWADZENIE

Wolnostojący ogrzewacz pomieszczeń KOZA AB GAZ jest zamkniętym urządzeniem grzewczym zasilanym gazem palnym. Niniejsze urządzenie posiada oznaczenie CE oraz wykorzystuje wysokiej klasy automatykę do sterowania gazem. Kominek spełnia surowe dyrektywy europejskie w odniesieniu do bezpieczeństwa, środowiska naturalnego oraz zużycia energii.

Powietrze dostarczane do komory spalania pobierane jest z zewnątrz budynku mieszkalnego poprzez zastosowanie koncentrycznego systemu kominowego. Eliminuje to zjawisko wychładzania pomieszczenia ze względu na brak konieczności montowania kratki wentylacyjnej zapewniającej napływ powietrza niezbędnego do prawidłowej pracy kominka jak to ma miejsce w przypadku urządzeń grzewczych z otwartą komorą spalania. Tego typu rozwiązanie zapewni użytkownikowi bezpieczeństwo, ponieważ uniemożliwia spalinom przedostanie się bezpośrednio do pomieszczenia w którym znajduje się kominek. Przed przystąpieniem do montażu kominka należy zapoznać się z niniejszą instrukcją. Informacje w niej zawarte pozwolą Państwu na bezproblemową eksploatację urządzenia. Instrukcja powinna być przechowywana przez cały okres użytkowania kominka.

OPIS URZĄDZENIA

Wolnostojący ogrzewacz pomieszczeń KOZA AB GAZ przeznaczony jest do zasilania naturalnym gazem ziemnym oraz skroplonym gazem propan lub skroplonym gazem propan-butan.

Gazowy ogrzewacz pomieszczeń KOZA AB GAZ został zaprojektowany z myślą o Państwa bezpieczeństwie i wygodzie. Użytkownik ma możliwość zdalnego sterowania pracą kominka za pomocą pilota. Doprowadzenie powietrza do komory spalania i odprowadzenie spalin realizowane jest poprzez zastosowanie koncentrycznego systemu kominowego. KOZA AB GAZ wyposażona jest w specjalne elementy zabezpieczające przed niekontrolowanym wypływem gazu z instalacji.



Rys. 1. KOZA AB GAZ zasilana gazem

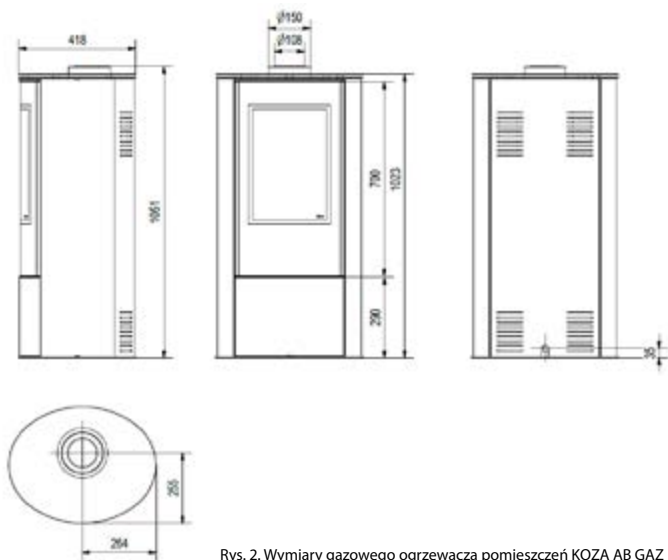

Rys. 2. Wymiary gazowego ogrzewacza pomieszczeń KOZA AB GAZ

Kategoria	Ciśnienie/Gaz	Kraje przeznaczenia
I _{3B/P}	30 mbar, G30	BE, CY, DK, EE, FR, GB, GR, HU, HR, IT, LT, NL, NO, RO, SE, SI, SK, TR
	37 mbar, G30	PL
	50 mbar, G30	AT, CH, DE, FR, SK
I _{3P}	30 mbar, G31	FI, NL, RO
	37 mbar, G31	BE, CH, CZ, ES, FR, GB, GR, HR, IE, IT, LT, NL, PL, PT, SI, SK
	50 mbar, G31	AT, CH, DE, NL, SK
I ₃₊	28-30/37 mbar, G30/G31	BE, CH, CY, CZ, ES, FR, GB, GR, IE, IT, LT, PT, SI, SK, TR
I _{2H}	20 mbar, G20	AT, CH, CY, CZ, DK, EE, ES, FI, GB, GR, HR, IE, IT, LT, LU, LV, NO, PT, RO, SE, SI, SK, TR
I _{2H}	25 mbar, G20	HU
I _{2E}	20 mbar, G20	DE, PL, RO
I _{2L}	25 mbar, G25	NL
I _{E+}	20/25 mbar, G20/G25	BE, FR

ELEMENTY ZESTAWU

Proszę upewnić się, czy elementy zestawu nie uległy uszkodzeniu podczas ich transportu. Kontrolę należy przeprowadzić w obecności instalatora. Przed przystąpieniem do instalacji kominka proszę zapoznać się ze wszystkimi elementami dostarczonymi wraz z urządzeniem. W przypadku stwierdzenia jakichkolwiek uszkodzeń czy braków prosimy o kontakt z biurem obsługi klienta. Użytkownik otrzymuje w zestawie:

- Sterownik Mertik Maxitrol GV60.
- Odbiornik Mertik Maxitrol.
- Pilot zdalnego sterowania.
- Łącznik zaciskowy 8 mm.
- Łącznik zaciskowy 6 mm.
- Jednoczęściowy łącznik zaciskowy 6 mm.
- Zaślepka 3/8" - 2 szt.
- Blok przerywacza G60.
- Blok palnika kontrolnego G30.
- Dysza palnika kontrolnego - NG (oznaczenie 27_2)/ LPG (oznaczenie 22)
- Uszczelka pod blok palnika kontrolnego.
- Termopara G30.
- Przewód iskrownika.
- Przewody łączące blok przerywacza z odbiornikiem.
- 8-żyłowy przewód łączący sterownik gazu z odbiornikiem.
- Nypel redukcyjny 1/2" na 3/8".
- Przewody przyłączeniowe do gazu o średnicy 6 i 8 mm.

BEZPIECZEŃSTWO

Uważnie zapoznaj się z następującymi informacjami:

- Podłączenie kominka do instalacji gazowej oraz jego konserwacja może być przeprowadzona jedynie przez wykwalifikowanego monter, bądź serwisanta grzewczych urządzeń gazowych.
- Jeżeli płomień kontrolny zgaśnie należy odczekać minimum pięć minut przed kolejną próbą jego rozpalenia.
- Surowo zabrania się wprowadzania wszelkich modyfikacji w konstrukcji kominka.
- Elementy systemu sterowania gazem nie mogą być narażone na działanie wilgoci.
- Zabrania się uruchamiania urządzenia bez zainstalowanej szyby.
- Nie należy dotykać gorących elementów kominka w szczególności szyby.
- Przebywające w pobliżu pracującego urządzenia dzieci lub inne osoby nieświadome nie powinny pozostawać bez nadzoru.
- Zabrania się umieszczania elementów dekoracyjnych służących do wyłożenia komory spalania naprzeciwko płomienia kontrolnego.
- W pobliżu kominka nie należy umieszczać materiałów łatwopalnych.
- W komorze spalania zabrania się umieszczania materiałów palnych.
- W przypadku wycucia ulatniającego się gazu nie wolno uruchamiać urządzenia. Należy jak najszybciej odciąć dopływ gazu, przewietrzyć pomieszczenie w którym znajduje się kominek i skontaktować się z serwisantem.
- Pęknięte szyby powinny zostać bezzwłocznie wymienione.
- W przypadku niewłaściwego funkcjonowania urządzenia, należy odciąć dopływ gazu i skontaktować się z serwisantem.
- Surowo zabronione jest używanie urządzenia jeśli, którakolwiek z szyb jest rozbita, zdjeta lub niezamocowana w sposób gwarantujący szczelność urządzenia.

UWAGA!!!

Urządzenie w trakcie pracy nagrzewa się i dlatego w normalnych warunkach pracy należy bezwzględnie wystrzegać się dotykania jakichkolwiek powierzchni urządzenia, wliczając w to szybę, górna, tylną oraz boczne powierzchnie. W przypadku instalacji urządzenia w miejscach, gdzie kontakt z urządzeniem mogą mieć osoby szczególnie narażone, a więc osoby niedołążne, dzieci lub inne osoby wymagające szczególnej uwagi należy dodatkowo zabezpieczyć urządzenie w sposób uniemożliwiający kontakt z pracującym urządzeniem wyżej wymienionym.

MONTAŻ URZĄDZENIA

UWAGA!!!

Przed instalacją sprawdzić miejscowe warunki dystrybucji (zidentyfikować typ gazu oraz jego ciśnienie) oraz czy aktualny stan nastawy ogrzewacza jest właściwy.

Kominek wyposażony jest w elementy zabezpieczające przed niekontrolowanym wypływem gazu z palnika głównego. Przed podłączeniem urządzenia, należy zapoznać się ze wszystkimi schematami podłączeniowymi zamieszczonymi w bieżącym rozdziale. Wolnostojący ogrzewacz pomieszczeń zasilany gazem przystosowany jest do podłączenia specjalnego systemu koncentrycznego umożliwiającego jednocześnie zaopatrywanie kominka w powietrze i odprowadzanie spalin na zewnątrz budynku. Aby zapewnić poprawne działanie urządzenia, montażu kominka może dokonać jedynie osoba posiadająca odpowiednie uprawnienia. Przed dopuszczeniem kominka gazowego do użytku instalator powinien:

- Przeprowadzić testy szczelności dla wykonanych połączeń gazowych.
- Skontrolować poprawność połączenie poszczególnych elementów systemu.
- Sprawdzić prawidłowość podłączenia pieca do instalacji kominowej.
- Dokonać próbnego rozpalenia w kominku.
- Skontrolować poprawność działania wszystkich elementów i zabezpieczeń systemu.

PRZEPISY

Urządzenie należy zainstalować zgodnie z lokalnymi przepisami i normami obowiązującymi na terenie danego państwa, bądź regionu. Podłączenie do przewodów kominowych, przejścia ścienne i dachowe oraz wszelkiego rodzaju elementy użyte do instalacji kominka powinny być wykonane w oparciu o obowiązujące normy prawa budowlanego.

Wolnostojący ogrzewacz gazowy został przebadany w oparciu o normę PN-EN-613 Konwekcyjne ogrzewacze pomieszczeń opalane gazem.

UMIESZCZENIE URZĄDZENIA

Przed podłączeniem urządzenia do instalacji gazowej i kominowej, należy rozważyć wybrać miejsce jego osadzenia. Kominiek powinien być usytuowany tak, by przewód powietrzno-spalinowy posiadał jak najmniejszą liczbę zagięć. Zagwarantuje to odpowiedni ciąg kominowy. Ważne jest także, aby po podłączeniu ogrzewacza do instalacji gazowej elastyczne przewody przyłączeniowe nie były narażone na nadmierne skręcanie. Kominiek powinien znajdować się w bezpiecznej odległości od ścian (Rys.4). Temperatura ścian narażonych na bezpośrednie działanie kominka nie może być wyższa niż 80°C. W żadnym wypadku nie należy umieszczać urządzenia w pobliżu materiałów palnych takich jak drewniane meble, dywany czy zasłony. Ze względu na możliwość wystąpienia zapłonu zabrania się w pobliżu ogrzewacza suszenia ubrań, ręczników itp. Kominiek powinien zostać zainstalowany na stabilnym niepalnym podłożu. Dopuszczalny jest montaż jedynie w pionie.



Rys. 3. Poglądowy schemat ustawienia Kozy

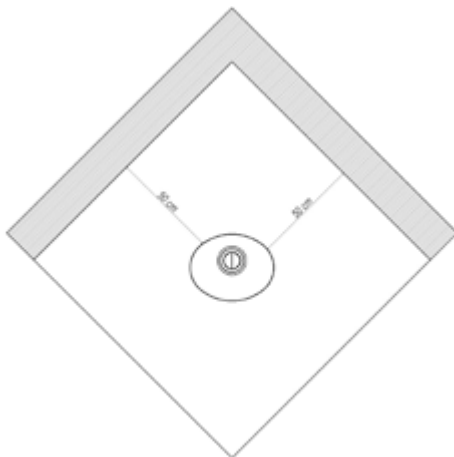

Rys. 4. Minimalne odległości ogrzewacza gazowego od materiałów palnych

PODŁĄCZENIE URZĄDZENIA DO KONCENTRYCZNEGO SYSTEMU POWIETRZNO-SPALINOWEGO.

Przewody koncentryczne można wyprowadzić jedynie przez ścianę budynku. Należy przestrzegać obowiązującego w danym regionie prawa budowlanego. Wyprowadzenie przewodu powietrzno-spalinowego przez ścianę budynku należy rozpocząć od zastosowania co najmniej 1 metrowego odcinka pionowego. Maksymalna długość odcinka prostego rury powietrzno-spalinowej prowadzonej w poziomie to 3 metry. Maksymalna długość odcinka prostego rury powietrzno-spalinowej prowadzonej w poziomie to 3 metry. Wszystkie kanały systemu koncentrycznego nie mogą być izolowane. Podczas wyprowadzenia przewodu kominowego przez ścianę zewnętrzną budynku należy:

- Zamontować system zgodnie z obowiązującymi przepisami z uwzględnieniem wszelkich trudności związanych z parciem wiatru na terminal.
- W przypadku ściany łatwopalnej zapewnić dodatkowy odstęp 5 cm pomiędzy ścianą a zewnętrzną powierzchnią przewodu koncentrycznego. Pozostałą przestrzeń uzupełnić izolacją termiczną zabezpieczającą dodatkowo przed przedostawaniem się wilgoci do budynku.
- Jeżeli przewód powietrzno-spalinowy znajduje się w pobliżu ścian palnych zabezpieczyć je za pomocą izolacji termicznej w odległości minimum 25 cm.
- Montaż systemu koncentrycznego rozpocząć od instalacji na wylocie kominka jednogłowego odcinka pionowego (minimalna wysokość).
- Poszczególne elementy systemu połączyć ze sobą za pomocą specjalnych opasek zapewniających odpowiednią szczelność.
- W przypadku konieczności, poszczególne elementy systemu koncentrycznego ustabilizować za pomocą uchwytów ściennych.
- Przewód koncentryczny musi być zakończony terminalem wiatrochronnym dostarczonym przez producenta

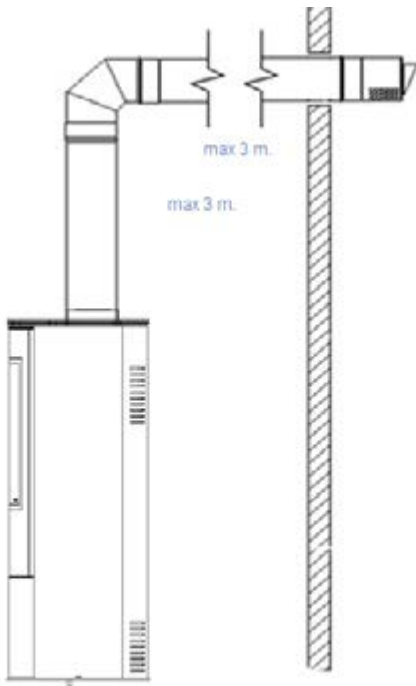

Rys. 5. Sposób wyprowadzenia koncentrycznego systemu kominowego

System kominowy powietrzno-spalinowy wykorzystywany do podłączenia Kozy AB zasilanej gazem oparty jest na elementach składających się z dwóch współosiowych przewodów z których zewnętrzny o średnicy 150 mm odpowiedzialny jest za dostarczanie powietrza do komory spalania, a wewnętrzny o średnicy 100 mm za odprowadzanie spalin. Przewód koncentryczny zakończony jest specjalną nasadą umożliwiającą prawidłowe działanie systemu. W przypadku wystąpienia skroplin w przewodzie powietrzno-spalinowym instalator powinien zastosować element odwadniający (odkraplacz).

Należy pamiętać o kontroli przewodu powietrzno-spalinowego wraz z terminalem pod kątem drożności. Jeżeli istnieje ryzyko zablokowania przewodu lub gdy przewód jest zablokowany w sposób uniemożliwiający prawidłowy przepływ powietrza i/lub spalin oraz gdy przewód jest zablokowany uniemożliwiając łatwe usunięcie niedrożności, należy bezwzględnie wezwać instalatora lub inną osobę posiadającą odpowiednie uprawnienia w celu usunięcia zatorów przewodu powietrzno-spalinowego i/lub terminala. Jest to warunek konieczny dla poprawnego działania ogrzewacza.

MONTAŻ SYSTEMU STEROWANIA

UWAGA!!!

Urządzenie wraz z systemem sterowania gazem można zamontować jedynie w ustawieniach fabrycznych. Na tym etapie nie należy instalować w odbiorniku baterii. Wcześniejsze podłączenie źródła prądu może spowodować uszkodzenie elektroniki systemu.

UWAGA!!!

Poszczególne elementy systemu sterowania gazem, należy podłączyć zgodnie ze schematami zamieszczonymi w niniejszej instrukcji.

W skład standardowego systemu sterowania gazem wchodzi sterownik Mertik Maxitrol GV60 oraz odbiornik B6R-R8U z którego wyprowadzona jest antena umożliwiająca obsługę urządzenia za pomocą pilota. Elementy zdalnego sterowania gazem powinny być zainstalowane w komorze ogrzewacza znajdującej się pod komorą spalania. Ogrzewacz powinien być zainstalowany w taki sposób by umożliwił dostęp do drzwiczek rewizyjnych pod komorą spalania co umożliwi ewentualną naprawę, bądź wymianę poszczególnych podzespołów systemu. Narażenie elektroniki systemu na temperaturę powyżej 60°C spowoduje jej nieodwracalne uszkodzenie. Maksymalna odległość pomiędzy układem sterowania, a palnikiem ogrzewacza jest wyznaczona przez długość przewodów łączących sterownik gazu GV60 z elektrodą i termoparą. Nie należy przedłużać przewodów dostarczonych wraz z urządzeniem, ponieważ może to wpłynąć na nieprawidłową pracę systemu sterowania. Należy pamiętać, aby nie umieszczać przewodu zapłonowego zbyt blisko metalowych części. Stykanie się przewodu zapłonowego z obudową odbiornika może doprowadzić do jego uszkodzenia. Elementy systemu nie mogą być narażone na działanie wilgoci, kurzu oraz czynników wpływających na powstawanie korozji. Ogrzewacz KOZA AB GAZ może pracować jedynie z systemem sterowania gazem dostarczonym wraz z urządzeniem. W przypadku konieczności wymiany poszczególnych podzespołów systemu, należy korzystać wyłącznie z oryginalnych części dostępnych w sprzedaży u producenta. Wtyczki poszczególnych przewodów są dobrane w taki sposób, by nie dopuścić do niepoprawnego połączenia podzespołów.

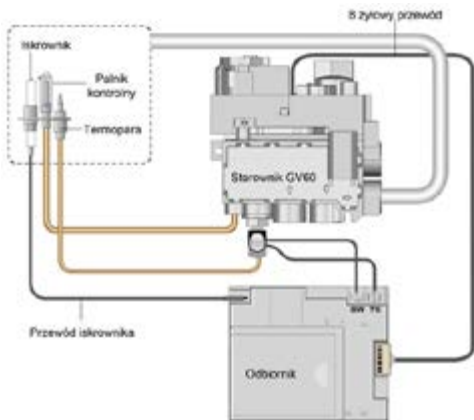

Rys. 6. Schemat podłączenia poszczególnych elementów systemu sterowania gazem.

Przy wyprowadzaniu poszczególnych przewodów przez obudowę kominka gazowego należy zwrócić szczególną uwagę na sposób ich uszczelnienia. Uszczelnienie realizowane jest za pomocą specjalnych przepustów oraz papieru żaroodpornego. Pozostałe elementy instalator powinien uszczelnić sylikonem wysokotemperaturowym.



Rys. 7. Sposób wyprowadzenia i uszczelnienia przewodu kapilary, przewodu iskrownika, rurki palnika głównego i rurki palnika kontrolnego w ogrzewaczu Koza AB GAZ.

DEMONTAŻ URZĄDZENIA

Aby mieć możliwość dostępu do poszczególnych elementów systemu automatycznego sterowania gazem wykorzystywanego w ogrzewaczu Koza AB GAZ w pierwszej kolejności należy zdemontować pokrywę górną, a następnie odkręcić śruby mocujące ściany boczne. Po odkręceniu śrub, ściany boczne należy unieść (Rys. 8). W dalszej kolejności konieczne jest zdemontowanie osłony dolnej. Osłona dolna zamontowana jest za pomocą czterech śrub M5 (Rys. 9). Aby mieć dostęp do komory spalania, palnika głównego i modułu palnika kontrolnego, należy zdjąć drzwi odkręcając 8 śrub M5 według rys. 10. W następnej kolejności należy zdjąć szybę wewnętrzną odkręcając listwy dociskające (16 śrub M5). Demontaż rewizji realizowany jest poprzez odkręcenie 6 śrub z M5 (Rys. 11).



Rys. 8. Sposób demontaży płyty górnej i ścian bocznych w ogrzewaczu Koza AB GAZ

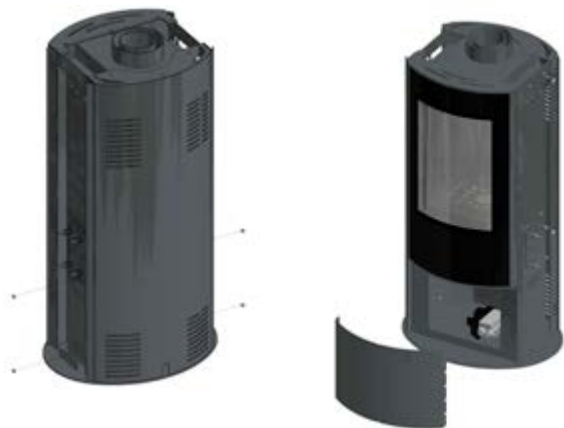

Rys. 9. Sposób demontażu drzwi dolnych w ogrzewaczu Koza AB GAZ



Rys. 10. Sposób demontażu drzwi w ogrzewaczu Koza AB GAZ



Rys. 11. Demontaż szyby wewnętrznej i rewizji w ogrzewaczu Koza AB GAZ

PODŁĄCZENIE URZĄDZENIA DO INSTALACJI GAZOWEJ

UWAGA!!!

W zależności od rodzaju gazu, należy zamontować odpowiednią dyszę w bloku palnika kontrolnego. Urządzenie wyposażone jest w palnik dostosowany do zasilania gazem ziemnym lub skroplonym gazem propan i skroplonym gazem propan-butan. W celu wyboru palnika należy skontaktować się z producentem i wskazać właściwy typ gazu, do którego urządzenie powinno być dostosowane.

UWAGA!!!

Moduł palnika głównego wykorzystywany w ogrzewaczu pomieszczeń zasilanym gazem KOZA AB GAZ jest połączony bezpośrednio z wylotem sterownika GV60.

UWAGA!!!

Wszelkie czynności związane z podłączeniem urządzenia do instalacji gazowej powinny być przeprowadzane przy odłączonym zasilaniu. Instalacji kominka może dokonać jedynie wykwalifikowany monter/serwisant posiadający odpowiednie uprawnienia.

UWAGA!!!

Kategorycznie zabrania się używania otwartego ognia podczas procesu instalacji kominka gazowego. Niezastosowanie się do instrukcji może spowodować pożar lub eksplozję, wywołując poważne zniszczenia, uszkodzeń na zdrowiu, a nawet śmierć

Specyfikacja techniczna systemu sterowania gazem wykorzystywanego w ogrzewaczu pomieszczeń KOZA AB GAZ:

SPEŁNIANE DYREKTYWY	2009/142/EC oraz DIN EN 298, DIN EN 126, DIN EN 13611
PALIWO	Paliwa gazowe pierwszej, drugiej i trzeciej rodziny według normy PN-EN 437:2003+A1:2009 oraz normy wyrobowej PN-EN 613:2002+A1:2004
SPADEK CIŚNIENIA/ PRZEPUSTOWOŚĆ	2,5 mbar dla 1,2 m ³ /h
ZAKRES REGULACJI	Klasa C według normy EN 88
REGULACJA REDUKTORA	5 do 40 mbar (0,5 do 4 kPa)
POZYCJA MONTOWANIA	Moduł nie może być montowany blokiem przerywacza skierowanym do dołu. Położenie sterownika można regulować w zakresie od 0° do 90° względem jego pozycji podstawowej.
MAKSYMALNE CIŚNIENIE WEJŚCIOWE GAZU	50 mbar (5 kPa)
PODŁĄCZENIE GŁÓWNEGO WLOTU GAZU	Nypel redukcyjny 1/2" na 3/8"
POŁĄCZENIE PALNIKA KONTROLNEGO	M10x1 dla rurki 6 mm
WYPROWADZENIE GŁÓWNEGO WLOTU I WYLOTU GAZU	Z boku lub od dołu
MAKSYMALNE MOMENTY DOKRĘCANIA	Połączenie wlotu i wylotu 3/8": 35 Nm Połączenie palnika kontrolnego: 15 Nm
TERMOPARA/BLOK PRZERYWACZA	M10x1, M9x1, M8x1
ZAPŁON	Zapłon piezoelektryczny
DOPUSZCZALNA TEMPERATURA PRACY	Sterownik: 0 °C to 80 °C Odbiornik bez baterii: 80 °C Odbiornik z bateriami: 55 °C Pilot: 60 °C Przewód zapłonowy: 150 °C

Kominek został przystosowany do pracy z typem gazu i ciśnieniem określonym w tabeli poniżej. Jednocześnie ogrzewacz może też pracować w krajach z innym typem gazu i ciśnieniem, wymaga to jednak zmiany nastawy urządzenia pod kątem typu gazu i ciśnienia dostępnych w danym kraju. W tym celu należy skontaktować się z autoryzowanym sprzedawcą gdyż wszelkie zmiany w nastawie powinny być wykonane przez autoryzowany serwis, ponieważ modyfikacja urządzenia i sposoby jego instalacji mają zasadnicze znaczenia dla bezpiecznego i prawidłowego użytkowania w każdym z poszczególnych krajów.

System sterowania gazem wykorzystywany w Kozie AB GAZ zasilanej gazem spełnia wymagania dotyczące urządzeń spalających paliwo gazowe zawarte w dyrektywach 2009/142/EC oraz DIN EN 298, DIN EN 126, DIN EN 13611. System może być zasilany paliwami gazowymi drugiej i trzeciej rodziny według normy PN-EN 437:2003+A1:2009 oraz normy wyrobowej PN-EN 613:2002+A1:2004.

W pierwszej kolejności, należy upewnić się, że podłączane urządzenie jest przeznaczone do zasilania gazem odpowiednim do typu znajdującego się w instalacji gazowej. Wszelkie niezbędne informacje

co do wymaganych parametrów gazu znajdują się na tabliczce znamionowej kominka. Przed podłączeniem przewodów doprowadzających gaz, należy dokonać ich przedmuchu w celu usunięcia z ich wnętrza opiłków metali oraz innych zanieczyszczeń. System automatycznego sterowania gazem powinien być zabezpieczony przed wilgocią i kurzem. Czynniki te mogą spowodować nieodwracalne uszkodzenie poszczególnych podzespołów. Przewód doprowadzający gaz do kominka powinien być wyposażony w zawór kulkowy o średnicy 1/2 cala. Poszczególne elementy instalacji gazowej nie mogą być uszczelniane przy pomocy taśmy teflonowej lub taśmy PTFE (Należy wykorzystać elementy uszczelniające dostarczone wraz z urządzeniem). Jeżeli instalacja gazowa wymaga podłączenia osadnika, należy go zainstalować zgodnie z rys. 12. Osadnik zabezpieczy sterownik przed zanieczyszczeniami znajdującymi się w instalacji gazowej.

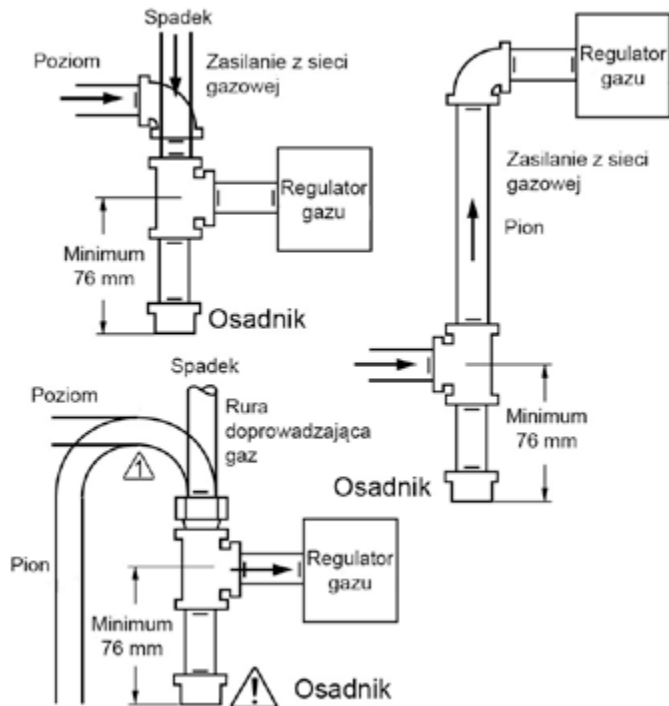

Rys. 12 Sposób instalacji osadnika (jeżeli jest wymagany)

Rys. 13 przedstawia sterownik GV60 w pozycji podstawowej z wyprowadzeniem bloku przerywacza skierowanym do dołu. Moduł nie może być montowany do góry nogami. Położenie sterownika można regulować w zakresie od 0° do 90° względem jego pozycji podstawowej (również w pionie). Należy pamiętać, że wszystkie niewykorzystywane wloty lub wyloty gazu powinny być zabezpieczone odpowiednimi zaślepkami.



Rys. 13. Sterownik GV60 w pozycji podstawowej

UWAGA!!!

Zabrania się usuwania śrub znajdujących się w obudowie sterownika. Nie podłączaj sterownika gazu, jeżeli farba znakująca, znajdująca się na poszczególnych elementach urządzenia została uszkodzona.

Wysokość płomienia kontrolnego

Fabrycznie wysokość płomienia kontrolnego jest ustawiona na maksimum i nie wymaga ręcznej regulacji. Głowica termopary powinna być w zasięgu płomienia kontrolnego.

Regulacja ciśnienia wylotowego gazu

UWAGA!!!

1. Należy pamiętać, że jakiegokolwiek regulacje powinno wykonywać się wyłącznie na wystudzonym urządzeniu! Podłącz manometr do punktu pomiarowego ciśnienia wyjściowego. Aby tego dokonać w pierwszej kolejności usuń metalową zaślepkę znajdującą się w obudowie sterownika.
2. Uruchoom urządzenie
3. Regulator ciśnienia znajduje się w górnej części obudowy sterownika. Aby umożliwić jego regulację, należy zdjąć plastikową zatyczkę (Rys. 14).
4. Przekręć śrubę regulatora, aby ustawić żadaną wartość ciśnienia palnika głównego (wysoki płomień). Aby zwiększyć ciśnienie przekręć śrubę regulatora zgodnie z ruchem wskazówek zegara, lub zmniejsz poprzez obrót śruby przeciwnie do ruchu wskazówek zegara.
5. Po ustawieniu odpowiedniego ciśnienia zabezpiecz śrubę regulatora instalując plastikową

1. zaślepkę.
2. Jeśli nie są wymagane żadne inne korekty, odłącz manometr i zabezpiecz króciec pomiarowego ciśnienia wyjściowego.

Jeżeli pomimo regulacji nie udało się osiągnąć pożądanego ciśnienia, sprawdź ciśnienie dostarczonego gazu podłączając manometr do punktu pomiarowego ciśnienia wejściowego. Jeśli ciśnienie wlotowe jest w normalnym zakresie, wymień sterownik; w przeciwnym wypadku podejmij niezbędne kroki w celu zapewnienia właściwego ciśnienia gazu.



Rys. 14. Sposób regulacji ciśnienia wylotowego

UWAGA!!!

Zablokowanie regulatora ciśnienia realizowane jest poprzez maksymalne dokręcenie jego śruby regulującej.

Regulacja minimalnej wysokości płomienia palnika głównego.

Minimalna wysokość płomienia palnika głównego może być dostosowana poprzez dokręcenie lub odkręcenie śruby regulującej (Rys. 15). Obróć śrubę w prawo, aby zmniejszyć minimalną wysokość płomienia lub w lewo aby zwiększyć minimalną wysokość płomienia. Minimalna wysokość płomienia palnika głównego jest ustawiona fabrycznie przez producenta.



Rys. 15. Sposób regulacji minimalnej wysokości płomienia palnika głównego

DOSTOSOWANIE STEROWNIKA GV60 DO ZASILANIA RÓŻNYMI TYPAMI PALIW GAZOWYCH

Sterownik GV60 może być dostosowany tak by mógł współpracować z konkretnymi rodzajami gazów. Regulacja ciśnienia gazu i minimalnej wartości przepływu są wykonywane według powyższych instrukcji.

KONTROLA SZCZELNOŚCI

Po podłączeniu systemu do sieci gazowej koniecznie należy sprawdzić szczelność wykonanych połączeń za pomocą specjalnego czujnika. W przypadku stwierdzenia przecieków, należy zamknąć zawór odcinający dopływ gazu i ponownie przeprowadzić czynności związane z instalacją poszczególnych części zestawu.

PODŁĄCZENIE ZASILANIA

UWAGA!!!

Podłącz zasilanie dopiero po podłączeniu systemu powietrzno-spalinowego oraz wszystkich elementów systemu sterowania gazem.

Odbiornik B6R-R8U jest zasilany czterema bateriami 1,5V typu AA. Należy zwrócić szczególną uwagę, aby przewody elektryczne łączące sterownik gazu z odbiornikiem znajdowały się z dala od gorących elementów kominka. O konieczności wymiany baterii w pilocie informuje wskaźnik wyświetlany w prawym górnym rogu wyświetlacza, natomiast krótkie sygnały pojawiające się cyklicznie przez trzy sekundy bezpośrednio po uruchomieniu procedury rozpalania w kominku świadczą o konieczności wymiany baterii w odbiorniku. Zużyte baterie znajdujące się w odbiorniku mogą ulec przegrzaniu, rozlaniu, a nawet eksplozji. Nie należy instalować w urządzeniu baterii, które były narażone na działanie słońca, wilgoci, wysokiej temperatury, czy wstrząsów. Należy instalować jedynie baterie tego samego typu i tego samego producenta. Nie należy instalować baterii nowych wraz ze zużyтыми. Do zestawu opcjonalnie może zostać dokupiony moduł zasilający G60-ZB90. Moduł ten zasilany jest czterema bateriami 1,5V typu AA i należy podłączyć go bezpośrednio pod odbiornik w miejscu podłączenia zasilacza sieciowego. Dodatkowy moduł zasilający eliminuje konieczność stosowania baterii w odbiorniku. Opcjonalnie do systemu sterowania gazem klient może dokupić przewód łączący blok przerywacza z odbiornikiem, wyposażony w przełącznik. Przełącznik dodatkowo zabezpiecza system przed niekontrolowanym przepływem gazu przez sterownik.

INSTALACJA OPCJONALNEGO MODUŁU WI-FI

W razie instalacji opcjonalnego modułu WI-FI do odbiornika należy podłączyć zasilacz sieciowy. Zasilacz jest opcjonalnym elementem zestawu i można go zakupić u producenta ogrzewacza. Zasilacz powinien posiadać oznaczenie CE. Przed podłączeniem zasilacza upewnij się, że bateria w sterowniku została wyjęta. (Patrz strona 34.) Podłączenie modułu WI-FI oraz zasilacza powinno być wykonane przez wykwalifikowanego specjalistę. Specyfikacja techniczna wymagana dla stosowanego zasilacza:

- Napięcie wejściowe: 100-240V (50/60Hz)
- Prąd 0,2A
- Napięcie wyjściowe: 6VDC (1000mA)
- Wtyk 2,1x5,5 mm, polaryzacja (+) w środku (-) na zewnątrz

DEMONTAŻ SZYBY ZEWNĘTRZNEJ

UWAGA!!!

Demontaż szyby powinien odbywać się jedynie na wychłodzonym kominku przy odciętym dopływie gazu i odłączonym zasilaniu.

Urządzenie wyposażone jest w szybę żaroodporną wytrzymałą temperaturę do 800°C. Aby dokonać jej wymiany w pierwszej kolejności, należy zdemontować pokrywę, maskownice boczne i odkręcić drzwi tak jak to przedstawiono na rys. 9 i 10, a następnie zdjąć szybę odkręcając listwy dociskające zamontowane za pomocą (6 śrub M5).



Rys. 16. Sposób demontażu szyby

INSTALACJA ELEMENTÓW DEKORACYJNYCH

UWAGA!!!

Producent zaleca stosowanie elementów dekoracyjnych opcjonalnie dostarczonych wraz z urządzeniem. Firma Kratki.pl Marek Bal nie ponosi odpowiedzialności za szkody wynikające z zastosowania dekoracji innej, niż zalecana.

Komora spalania w zależności od upodobań użytkownika może zostać wyłożona jednym z kilku dostępnych zestawów elementów dekoracyjnych. Elementy dekoracyjne wykonane są z niepalnego materiału. Zabrania się umieszczania w urządzeniu elementów palnych.

Aby zamontować elementy dekoracyjne konieczne jest zdemontowanie frontowej szyby. Elementy należy rozmieścić w taki sposób, aby nie przysłaniały płomienia kontrolnego oraz otworów wylotowych palnika głównego w przeciwnym razie może to powodować niepoprawną pracę kominka. Palnik główny kominka wyposażony jest w dystanse ułatwiające poprawne ułożenie elementów dekoracyjnych. Rozkład elementów w komorze spalania urządzenia powinien umożliwiać swobodny przepływ powietrza dookoła palnika głównego i płomienia kontrolnego. Elementy ceramiczne nie powinny przylegać do szyby, ponieważ może to spowodować jej uszkodzenie. Poprawne rozmieszczenie elementów dekoracyjnych przedstawiono na stronie 41.

PIERWSZE URUCHOMIENIE

Przed pierwszym uruchomieniem kominka, należy upewnić się, że wszystkie połączenia poszczególnych elementów systemu zostały wykonane zgodnie z niniejszą instrukcją. Niepoprawne podłączenie poszczególnych elementów systemu sterowania gazem może spowodować ich uszkodzenie.

Przy kilku pierwszych uruchomieniach kominek może wydzielać nieprzyjemny zapach, który może się utrzymywać jeszcze kilka godzin po zakończeniu palenia. Jest to spowodowane zjawiskiem wypalania się farby. Zwierzęta domowe i ptaki mogą reagować wrażliwie na wydzielane opary. Aby przyspieszyć proces wypalania się farby, należy przez kilka godzin wygrzewać kominek ustawiając maksymalną wysokość płomienia. Jeżeli podczas pierwszego palenia na wewnętrznej powierzchni szyby pojawi się osad, należy go usunąć środkiem do czyszczenia szyb kominkowych. Pierwsze palenia w kominku gazowym, należy przeprowadzić przy dobrze wentylowanym pomieszczeniu.

Przy ogrzewaniu gazowym użytkownik może się spotkać ze zjawiskiem zabarwania ścian i sufitów. Jest ono wywołane ruchem konwekcyjnym powietrza, a tym samym cząstek kurzu w nim zawartych. Częściowym rozwiązaniem tego problemu jest częste wentylowanie pomieszczenia, w którym znajduje się kominek gazowy. Jeżeli kominek został zainstalowany w nowym budynku, należy odczekać minimum

6 tygodni przed pierwszym rozpaleniem, aby usunąć wilgoć budowlaną znajdującą się na ścianach, podłodze i suficie.

OBSŁUGA

Ogrzewacz pomieszczeń zasilany gazem KOZA AB GAZ sterowany jest bezprzewodowo z poziomu pilota. Standardowo system zasilany jest za pomocą czterech baterii 1,5V instalowanych w odbiorniku. Krótkie cykliczne sygnały pojawiające się przez około trzy sekundy przy próbie rozpalenia w kominku gazowym informują o konieczności wymiany baterii w odbiorniku. Pojedynczy długi sygnał oznacza, że któryś z przewodów łączących odbiornik ze sterownikiem nie został prawidłowo podłączony. Jeżeli płomień kontrolny się nie zapali konieczne zamknij zawór odcinający dopływ gazu i skontaktuj się z serwisantem. Jeżeli w ciągu sześciu godzin, urządzenie nie otrzyma polecenia od użytkownika, system automatycznego sterowania gazem obniży płomień palnika głównego do minimum. W przypadku ciągłej pracy kominka bez ingerencji użytkownika po pięciu dniach od ostatniego wprowadzenia ustawień system wyłączy urządzenie i odetnie dopływ gazu. Przed całkowitym rozładowaniem baterii umieszczonych w odbiorniku sterownik automatycznie odetnie dopływ gazu do kominka.

STEROWANIE

Kominek KOZA AB GAZ wyposażony jest w system sterowania gazem umożliwiający użytkownikowi zdalne rozpalenie kominka oraz pełną kontrolę nad paleniskiem. Użytkownik otrzymuje wraz z urządzeniem pilot zdalnego sterowania typu B6R-H9 (Rys. 17).



Rys. 17. Pilot typu B6R-H9

UWAGA!!!

Pilot B6R-H9 posiada wbudowany czujnik temperatury wykorzystywany w trybie termostatu. Urządzenie na bieżąco mierzy temperaturę otoczenia i porównuje ją z temperaturą ustawioną na termostacie. Urządzenie należy przechowywać w zaciemnionym miejscu, aby wykluczyć błędy pomiarowe związane z bezpośrednim działaniem promieni słonecznych. Pilot powinien być zawsze przechowywany poza zasięgiem dzieci i innych osób nieświadomych, niepotrafiących ocenić konsekwencji swego działania.

UWAGA!!!

Pilot nie powinien leżeć dalej niż 6-8 metrów od urządzenia, ponieważ w takiej sytuacji po kilku godzinach pracy (3-4 h) urządzenie wyłączy się automatycznie.

UWAGA!!!





Nigdy nie używaj narzędzi do zmiany pozycji pokręteł. Zmiany pozycji pokręteł można dokonywać jedynie ręcznie w przeciwnym wypadku można doprowadzić do uszkodzenia sterownika. W przypadku zablokowania pokręteł skontaktuj się z serwisantem.

KOZA AB GAZ wykorzystuje nowoczesne piloty typu B6R-H9 ustawione zgodnie z europejską normą na częstotliwość fal radiowych 868MHz. Dostarczony wraz z kominkiem pilot wymaga wprowadzenia nowego kodu transmisji. Aby tego dokonać w pierwszej kolejności, należy wcisnąć i przytrzymać przycisk „RESET” znajdujący się w obudowie odbiornika, aż do momentu usłyszenia dwóch charakterystycznych sygnałów po czym zwolnić przycisk. Czynności tej powinno się dokonać używając do tego celu cienkiego elementu o tęym zakończeniu. W dalszej kolejności, należy z poziomu pilota wcisnąć i przytrzymać przycisk , aż do momentu usłyszenia dwóch krótkich sygnałów oznaczających zsynchronizowanie pilota z odbiornikiem. Jeden długi sygnał informuje, że elementy systemu nie zostały poprawnie sparowane.



Rys. 18. Przycisk „RESET” - odbiornik

INFORMACJA

Aby wyświetlić aktualną wersję oprogramowania z którego korzysta pilot, należy jednocześnie wcisnąć przyciski  i . Jednoczesne wciśnięcie przycisków  i  spowoduje wyświetlenie modelu pilota.

Dezaktywacja funkcji pilota

Zainstaluj baterie. Wszystkie dostępne ikony pojawią się na wyświetlaczu i zaczną migać. W czasie migania ikon wciśnij przycisk odpowiedni dla danej funkcji i przytrzymaj go przez 10 sekund. Ikona odpowiednia dla wybranego przycisku będzie migać, aż do zakończenia procesu dezaktywacji.

Na wyświetlaczu pilota wyświetli się ikona adekwatna dla wybranej funkcji oraz dwie poziome linie. Jeżeli dana funkcja została dezaktywowana to po wciśnięciu przycisku odpowiedzialnego za jej wybór na wyświetlaczu zostaną wyświetlone dwie poziome linie. Po wymianie baterii ustawienia funkcji pozostają bez zmian.

Aktywacja funkcji pilota

Zainstaluj baterie. Wszystkie dostępne ikony pojawią się na wyświetlaczu i zaczną migać. Wciśnij przycisk odpowiedni dla danej funkcji i przytrzymaj go przez 10 sekund. Ikona odpowiednia dla wybranego przycisku będzie migać, aż do zakończenia procesu aktywacji. Na wyświetlaczu pilota wyświetli się ikona adekwatna dla wybranej funkcji.

UWAGA!!!

Jeżeli przy próbie rozpalania płomień kontrolny zgaśnie, należy odczekać minimum 5 minut przed kolejną próbą rozpalenia kominka.

UWAGA!!!

Jeżeli po czterech próbach rozpalenia w kominku nie nastąpi zapłon płomienia kontrolnego, należy zamknąć zawór odcinający dopływ gazu do urządzenia i skontaktować się z serwisantem.

INSTRUKCJA OBSŁUGI 6-CIO SYMBOLOWEGO PILOTA TYPU B6R-H9

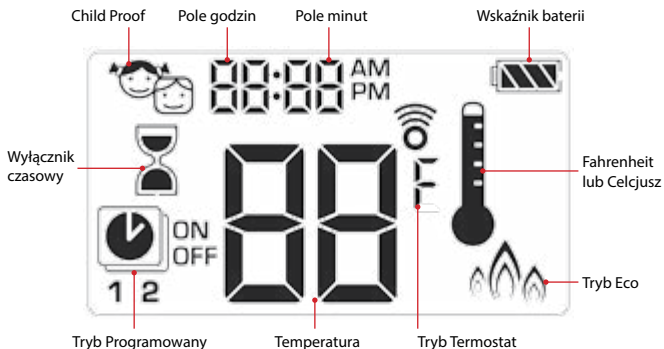

Ustawienie jednostki temperatury

Aby zmienić jednostkę temperatury, należy jednocześnie wcisnąć przyciski . Użytkownik ma możliwość wyboru pomiędzy stopniami Celsjusza, a stopniami Fahrenheita.

Wybór °F spowoduje automatyczne ustawienie zegara w formacie 12 godzin, natomiast wybór °C ustawi zegar w formacie 24 godzin.





Ustawienia czasu

1. Aby mieć możliwość ustawienia dnia tygodnia wciśnij jednocześnie przyciski i .
2. Wciśnij lub aby wybrać numer odpowiadający danemu dniu tygodnia (1 – poniedziałek, 2 – wtorek, 3 – środa, 4 – czwartek, 5 – piątek, 6 – sobota, 7 - niedziela)
3. Wciśnij jednocześnie przyciski i . Godziny zaczną migać
4. Ustaw godzinę korzystając za pomocą przycisków i .
5. Wciśnij jednocześnie przyciski i . Minut zaczną migać.
6. Ustaw minuty korzystając z przycisków i .
7. Aby potwierdzić ustawienia wciśnij jednocześnie i lub poczekaj.



Child Proof (zabezpieczenie przed dziećmi)

Włączanie:

Aby aktywować funkcję Child Proof wciśnij jednocześnie przyciski  i .

Na wyświetlaczu pojawi się ikona .

Wyłączanie:

Aby dezaktywować funkcję Child Proof wciśnij jednocześnie przyciski  i .

Ikona  zniknie.





Tryb Manualny

Rozpalanie w kominku za pomocą jednego przycisku (domyślne ustawienia)

- Wciśnij przycisk  aż do usłyszenia dwóch krótkich sygnałów. Rozpoczęcie sekwencji rozpalania potwierdzi pojawienie się na wyświetlaczu migającej ikony palnika. Puść przycisk.
- Rozpalenie płomienia kontrolnego potwierdzi pojedynczy sygnał.
- Po rozpaleniu palnika głównego pilot automatycznie przełączy się w tryb ręczny.





Rozpalanie w kominku za pomocą dwóch przycisków



- Wciśnij jednocześnie przyciski  i  aż do usłyszenia dwóch krótkich sygnałów. Rozpoczęcie sekwencji rozpalania potwierdzi pojawienie się na wyświetlaczu migającej ikony palnika. Puść przycisk.
- Rozpalenie płomienia kontrolnego potwierdzi pojedynczy sygnał.
- Po rozpaleniu palnika głównego pilot automatycznie przełączy się w tryb ręczny.



Informacja:

Aby zmienić sposób rozpalania, należy bezpośrednio po zainstalowaniu baterii w pilocie przytrzymać przez 10 sekund przycisk . Na wyświetlaczu pilota pojawi się symbol „ON” oraz migająca cyfra odpowiadająca aktualnym ustawieniom.

1 – Rozpalanie za pomocą przycisku .

2 – Rozpalanie za pomocą przycisków  i .

Zakończenie procedury zmiany sposobu rozpalania potwierdzi pojawienie się na wyświetlaczu odpowiedniej cyfry.

UWAGA!!!

Jeżeli po kilku próbach rozpalenia nie nastąpi zapłon płomienia kontrolnego należy ustawić

pokręćło zaworu głównego w pozycji „OFF” i zapoznać się z rozdziałem „Możliwe problemy i rozwiązania”.

Tryb czuwania i wyłączenie

Aby spowodować przełączenie się urządzenia w tryb czuwania, należy przytrzymać przycisk , aż do wygaszenia palnika głównego.

Aby wyłączyć urządzenie, należy wcisnąć przycisk . Płomień kontrolny zostanie wygaszony.

Przed próbą ponownego rozpalenia w kominku, należy odczekać 5 sekund.



Ustawianie wysokości płomienia

Aby zwiększyć wysokość płomienia, należy wcisnąć i przytrzymać przycisk .

Aby zmniejszyć wysokość płomienia, bądź wprowadzić kominek w tryb czuwania, należy wcisnąć i przytrzymać  przycisk.



Ustawianie minimalnej i maksymalnej wysokości płomienia

Minimalna wysokość płomienia

Aby zmniejszyć płomień palnika głównego do minimalnej wysokości, należy podwójnie wcisnąć przycisk . Na wyświetlaczu pojawi się symbol „LO”.











Maksymalna wysokość płomienia

Aby zwiększyć płomień palnika do maksymalnej wartości, należy podwójnie wcisnąć przycisk . Na wyświetlaczu pojawi się symbol „HI”.





Wyłącznik czasowy

Włączanie/Ustawienia

1. Wciśnij i przytrzymaj przycisk , aż do pojawienia się ikony . Pole godziny zacznie migać.
2. Wprowadź wartość za pomocą przycisków  i .
3. Aby potwierdzić wciśnij przycisk . Pole minut zacznie migać.
4. Wprowadź wartość za pomocą przycisków  i .
5. Aby potwierdzić wciśnij przycisk  lub zaczekaj.

Włączanie:

Aby dezaktywować wyłącznik czasowy wciśnij przycisk .
Ikona  wraz z czasem odliczania zniknie.



Informacja:

Po upływie czasu odliczania kominek zostanie wygaszony. Wyłącznik czasowy działa jedynie w trybach: Manualny, Termostat i Eko. Maksymalna wartość czasu odliczania wynosi 9 godzin i 50 minut.

Tryby

Tryb Termostat

Temperatura w pomieszczeniu jest mierzona i porównywana z temperaturą ustawioną na termostacie. Wysokość płomienia jest automatycznie regulowana w taki sposób, aby osiągnąć ustawioną temperaturę.



Tryb Programowany

Programy 1 i 2 mogą być dowolnie modyfikowane. Użytkownik ma możliwość ustawienia czasu włączania i wyłączenia kominka przy zadanej temperaturze.



Tryb Eco

Wysokość płomienia regulowana jest pomiędzy jego skrajnymi wartościami. Jeżeli temperatura w pomieszczeniu jest niższa niż temperatura ustawiona na termostacie to wysokość płomienia osiąga swoją maksymalną wartość i pozostaje na wysokim poziomie przez dłuższy okres czasu. Jeżeli temperatura w pomieszczeniu jest niższa niż zadana wówczas wysokość płomienia jest obniżana do minimum na długi okres czasu. Jeden cykl trwa w przybliżeniu około 20 minut.



Tryb Termostat

Włączanie i wyłączenie termostatu

Włączanie:

Wciśnij przycisk . Na wyświetlaczu pojawi się ikona oraz w pierwszej kolejności temperatura zadana, a następnie aktualna temperatura w pomieszczeniu.

Wyłączanie:

1. Wciśnij przycisk .
2. Wciśnij przycisk lub .
3. Wciśnij przycisk , aby wejść w tryb Programowany.



Ustawienia termostatu

1. Wciśnij i przytrzymaj przycisk , aż do pojawienia się na wyświetlaczu ikony . Wyświetlana temperatura zacznie migać.
2. Aby ustawić pożądaną temperaturę użyj przycisków i .
3. Aby potwierdzić wciśnij przycisk lub poczekaj.







Tryb Programowany

Włączanie trybu programowanego

Wciśnij przycisk . Na wyświetlaczu pojawi się ikona , oraz symbole 1 lub 2 i „ON” lub „OFF”.



Wyłączanie trybu programowanego

1. Wciśnij przycisk  lub , bądź , aby przejść do trybu manualnego.
2. Wciśnij przycisk , aby przejść do trybu termostatu.

Informacja:

Wprowadzenie temperatury włączania dla trybu termostatu powoduje automatyczne ustawienie tej samej wartości dla temperatury włączania trybu programowanego.







Ustawienia domyśle:

Temperatura włączania: 21°C

Temperatura wyłączenia: „-” (tylko płomień kontrolny)





Ustawienia temperatury

1. Wciśnij i przytrzymaj przycisk , aż do pojawienia się na wyświetlaczu migającej ikony . Zostanie wyświetlony symbol „ON” oraz temperatura włączania (ustawiona w trybie termostatu).
2. Aby kontynuować wciśnij przycisk , lub poczekaj. Na wyświetlaczu pojawi się ikona , symbol „OFF” oraz migająca wartość symbolizująca temperaturę wyłączenia.
3. Ustaw żądaną temperaturę wyłączenia za pomocą przycisków  lub .
4. Aby potwierdzić wciśnij .



Ustawienia dni









5. Na wyświetlaczu zacznie migać symbol „ALL”. Wciśnij przycisk  lub  aby wybrać jedną z trzech dostępnych opcji wprowadzania (**ALL, SA:SU, 1, 2, 3, 4, 5, 6, 7**).
6. Aby potwierdzić wciśnij .

Symbole **SA:SU** oznaczają odpowiednio sobotę i niedzielę. Poszczególne cyfry odpowiadają dniom tygodnia (np. 1 - poniedziałek, 2 - wtorek, 3 - środa, 4 - czwartek, 5 - piątek, 6 - sobota, 7 - niedziela).











Ustawienia czasu włączania (Program 1)

Wybrano opcję „ALL”

7. Na wyświetlaczu pojawi się ikona , **1, „ON”**, następnie przez chwilę zostanie wyświetlony symbol „ALL”. W dalszej kolejności zacznie migać pole godziny.
8. Ustaw godzinę za pomocą przycisków  i .
9. Aby potwierdzić wciśnij . Na wyświetlaczu pojawi się ikona , **1, „ON”**, następnie przez chwilę ponownie zostanie wyświetlony symbol „ALL”. W dalszej kolejności zacznie migać pole minut.
10. Ustaw minuty za pomocą przycisków  i .
11. Aby potwierdzić wciśnij .



Ustawienia czasu wyłączenia (Program 1)

12. Na wyświetlaczu pojawi się ikona , 1, „OFF”, następnie przez chwilę zostanie wyświetlony symbol „ALL”. W dalszej kolejności zacznie migać pole godziny.
13. Ustaw godzinę za pomocą przycisków  i .
14. Aby potwierdzić wciśnij . Na wyświetlaczu pojawi się ikona , 1, „OFF”, następnie przez chwilę ponownie zostanie wyświetlony symbol „ALL”.
W dalszej kolejności zacznie migać pole minut.
15. Ustaw minuty za pomocą przycisków  i .
16. Aby potwierdzić wciśnij .



Informacja:

- W dalszej kolejności użytkownik może wprowadzić ustawienia czasu włączenia i wyłączenia dla Programu 2. Jeżeli tego nie zrobi Program 2 pozostanie nieaktywny.
- Ustawienia temperatury włączenia i wyłączenia dla Programów 1 i 2 są takie same dla wszystkich opcji (**ALL, SA:SU, 1, 2, 3, 4, 5, 6, 7**). Wprowadzenie nowych ustawień dla temperatury włączenia i/lub wyłączenia automatycznie ustawia zadane wartości jako domyślne.
- Wprowadzenie nowych ustawień dla czasu włączenia i wyłączenia dla Programów 1 i 2 spowoduje ustawienie nowych wartości jako domyślne. Aby przywrócić ustawienia fabryczne dla Programów 1 i 2, należy zresetować pilota poprzez wyjęcie baterii.

Opcja pomocnicza

Opcja ta dostępna jest jedynie w przypadku wkładów gazowych posiadających więcej niż jeden palnik.

W przypadku serii koza AB funkcja pozostaje nieaktywna.



Tryb Eco

Włączanie:

Wciśnij przycisk . Na wyświetlaczu pojawi się ikona .

Wyłączanie:

Wciśnij przycisk . Ikona  zniknie z wyświetlacza.



WYMIANA BATERII

Zużyte baterie znajdujące się w odbiorniku, pilocie, bądź module zasilającym mogą ulec przegrzaniu, rozlaniu, a nawet eksplozji. Nie należy instalować w urządzeniu baterii, które były narażone na działanie słońca, wilgoci, wysokiej temperatury, czy wstrząsów. Należy instalować jedynie baterii tego samego typu itego samego producenta. Nie należy instalować baterii nowych wraz ze zużyтыми. Pilot zasilany jest dwoma bateriami typu AAA. Odbiornik B6R-R8U i opcjonalny moduł zasilania G60-ZB90 zasilany jest czterema bateriami 1,5V typu AA. Żywotność baterii pilota i odbiornika szacowana jest na około 1 sezon grzewczy. Producent urządzenia zaleca stosowanie baterii alkaicznych ze względu na mniejsze ryzyko związane z ich rozszczelnieniem. Dopuszczalne jest także stosowanie akumulatorów. Przy demontażu baterii nie należy stosować narzędzi, które mogą spowodować zwarcie. Wymiana baterii za pomocą obiektów przewodzących prąd może trwale uszkodzić elektroniczne elementy pilota oraz odbiornika.

Wymiana baterii w pilocie:

- Usunąć pokrywę znajdującą się na tylnej ścianie pilota.
- Delikatnie wyjąć zużyte baterię typu AAA z pilota.
- Zainstalować nowe baterie typu AAA zwracając uwagę na oznaczenie biegunów (+/-) .
- Założyć ponownie pokrywę na tylną ściankę pilota

Wymiana baterii w odbiorniku/module zasilającym:

- Otworzyć drzwiczki szafki rozdzielczej.
- Ostrożnie wyjąć odbiornik B6R-R8U /moduł zasilający G60-ZB90.
- Usunąć pokrywę.
- Usunąć cztery zużyte baterie typu AA i zainstalować nowe zwracając uwagę na oznaczenia biegunów (+/-) na obudowie odbiornika/modułu zasilającego.
- Założyć ponownie pokrywę na obudowę odbiornika/modułu zasilającego.

UWAGA!!!

Wymiany baterii w odbiorniku/module zasilającym można dokonać jedynie na wychłodzonym kominku przy odciętym dopływie gazu.

UWAGA!!!

Baterie zaliczana są do niebezpiecznych odpadów chemicznych, dlatego po ich wykorzystaniu, nie należy ich wyrzucać wraz z innymi odpadami z gospodarstwa domowego.

KONSERWACJA

UWAGA!!!

Wszelkie prace konserwacyjne powinny być przeprowadzane na wychłodzonym kominku przy odciętym dopływie gazu i odłączonym zasilaniu.

UWAGA!!!

Konserwacji kominka i systemu powietrzno-spalinowego może dokonać jedynie wykwalifikowany serwisant.

- Urządzenie należy poddawać okresowym przeglądom minimum raz do roku.
- Czyszczenie oraz przegląd instalacji powietrzno-spalinowej powinny być przeprowadzane przynajmniej raz w roku.
- Szyby posiadające pęknięcia i rysy powinny być niezwłocznie wymieniane na nowe.
- Zabrania się wprowadzania jakichkolwiek zmian w konstrukcji urządzenia.
- Kominka nie należy czyścić przy użyciu środków o działaniu żrącym.
- W przypadku wymiany poszczególnych elementów, należy używać tylko oryginalnych części dostępnych u producenta.

Lista czynności kontrolnych:

Lp.	Zakres	Czynności
1	Kontrola ogólna	<p>Przeprowadź procedurę rozpalania w ogrzewaczu.</p> <p>Sprawdź poprawność działania wszystkich systemów zabezpieczających.</p> <p>Sprawdź, czy płomień palnika głównego pali się stabilnie.</p> <p>Sprawdź, czy główny palnik pali się równomiernie.</p> <p>Sprawdź, czy baterie w odbiorniku i pilocie nie wymagają wymiany</p> <p>Sprawdź poprawność działania wszystkich trybów w pilota</p>
2	Kontrola szyby	<p>Sprawdź, czy szyba nie posiada pęknięć.</p> <p>Sprawdź, czy szyba szczelnie przylega do korpusu kominka.</p> <p>Sprawdź stopień zużycia sznurków uszczelniających szybę. W razie potrzeby wymień sznurki uszczelniające.</p> <p>Sprawdź stopień zabrudzenia szyby. W razie konieczności wyczyść szybę.</p>
3	Kontrola skrzynki rozdzielczej	<p>Sprawdź szczelność połączeń gazowych.</p> <p>Sprawdź, czy skrzynka rozdzielcza posiada odpowiednią wentylację.</p> <p>Sprawdź, czy przewody łączące sterownik z odbiornikiem nie są uszkodzone.</p> <p>Sprawdź, czy elementy systemu sterowania gazem nie są narażone na działanie wysokiej temperatury.</p> <p>Sprawdź, czy skrzynka rozdzielcza nie jest narażona na działanie wilgoci.</p> <p>Sprawdź czy przewody połączeniowe nie noszą śladów korozji.</p>
4	Kontrola komory spalania	<p>Sprawdź, czy palnik kontrolny nie jest przysłonięty przez elementy dekoracyjne.</p> <p>Sprawdź, czy termopara jest w zasięgu płomienia kontrolnego.</p> <p>Sprawdź, czy komora spalania nie wymaga czyszczenia.</p> <p>Sprawdź, czy wszystkie otwory doprowadzające powietrze do komory spalania są drożne. W razie konieczności udroźnij otwory.</p> <p>Sprawdź szczelność korpusu kominka.</p> <p>Sprawdź, czy komora spalania nie nosi śladów korozji. W razie potrzeby usuń korozję i pokryj ubytki nową warstwą farby kominkowej.</p> <p>Sprawdź czy główny palnik zapala się płynnie.</p>
5	Kontrola systemu powietrzno-spalinowego	<p>Jeżeli to możliwe sprawdź szczelność systemu powietrzno-spalinowego.</p> <p>Sprawdź drożność koncentrycznego systemu powietrzno-spalinowego.</p>

6	Kontrola urządzeń sterujących	<p>Sprawdź, czy antena odbiornika nie jest uszkodzona.</p> <p>Sprawdź, czy pokrętko zaworu głównego i pokrętko trybu ręcznego działają poprawnie.</p> <p>Sprawdź, czy w obwodach nie występują przebicia.</p> <p>Sprawdź, czy elementy systemu sterującego nie są narażone na przegrzanie.</p>
7	Kontrola posiadania urządzenia	Sprawdź, czy elementy palne znajdują się w bezpiecznej odległości od obudowy kominka.
8	Elementy dekoracyjne	<p>Sprawdź, czy elementy dekoracyjne nie wymagają czyszczenia.</p> <p>Sprawdź, czy elementy dekoracyjne nie stykają się z szybą.</p> <p>Sprawdź, czy elementy dekoracyjne nie uległy uszkodzeniu.</p>

Ochrona środowiska

- Wszelkie elementy opakowania, w których dostarczono ogrzewacz gazowy powinny zostać zutilizowane w odpowiedni dla ich rodzaju sposób.
- Ze względu na zawartość metali ciężkich baterie zaliczana są do niebezpiecznych odpadów chemicznych, dlatego po ich wykorzystaniu, należy je wrzucić do specjalnych pojemników na odpady niebezpieczne.
- Jeżeli eksploatacja urządzenia dobiegła końca, należy poddać je utylizacji. Użytkownik zobowiązany jest przekazać kominek do odpowiedniej instytucji zajmującej się recyklingiem tego typu urządzeń.

GWARANCJA

Kratki.pl Marek Bał udziela Klientowi gwarancji jakości na sprawne działanie towaru wyszczególnionego na dokumencie sprzedaży. Gwarancja jest określona na dany okres od daty zakupu (na podstawie karty gwarancyjnej lub / z dokumentem zakupu. Okres gwarancji rozpoczyna bieg z chwilą zakupu oryginalnego Produktu przez pierwszego użytkownika końcowego. Produkt może składać się z wielu odrębnych części i dla różnych części będą miały zastosowanie inne okresy gwarancji. Producent udziela 2 lat gwarancji od momentu zakupu kominka na jego sprawne działanie. Uszczelnienie kominka objęte jest gwarancją na okres 1 roku od momentu zakupu ogrzewacza pomieszczeń. Gwarancja nie są objęte: płyty izolacyjne, ceramika żaroodporna. Zastosowanie kominka gazowego, sposób podłączenia do komina oraz warunki eksploatacji muszą być zgodne z instrukcją obsługi. Podstawą do bezpłatnego wykonania napraw gwarancyjnych stanowi karta gwarancyjna. Karta gwarancyjna bez daty, pieczęci, podpisów, jak również z poprawkami dokonanymi przez osoby nieupoważnione traci ważność. Uprawnienia Klienta z tytułu udzielonej gwarancji wygasają automatycznie: po upływie okresu gwarancji. Wszelkie uszkodzenia powstałe w skutek niewłaściwej obsługi, magazynowania, nieumiejętnej konserwacji, niezgodne z warunkami określonymi w instrukcji obsługi i eksploatacji oraz wskutek innych przyczyn, niezawinionych przez producenta, powodują utratę gwarancji. Więcej informacji znajdą Państwo na stronie www.kratki.com.

MOŻLIWE PROBLEMY I ROZWIĄZANIE

UWAGA!!!

Usunięcia usterek, bądź wymiany poszczególnych elementów systemu sterowania gazem może dokonać jedynie serwisant posiadający odpowiednie uprawnienia.

Istnieje wiele czynników mogących mieć wpływ na nieprawidłowe funkcjonowanie kominka gazowego. Aby wykluczyć ewentualną usterkę urządzenia, bądź systemu automatycznego sterowania gazem, należy upewnić się, że kominek został podłączony zgodnie z niniejszą instrukcją. W tabeli poniżej

przedstawiono w jaki sposób należy postępować w przypadku wystąpienia poszczególnych objawów.

UWAGA!!!

Dokonując wymiany uszkodzonych elementów, należy korzystać wyłącznie z oryginalnych podzespołów oferowanych przez producenta.

USTERKA	PROPONOWANE CZYNNOŚCI
Urządzenie nie chce się uruchomić (brak dźwiękowego sygnału potwierdzającego rozpoczęcie procedury rozpalania)	<ul style="list-style-type: none"> • Wymień baterie w pilocie i odbiorniku. • Jeżeli odbiornik zasilany jest za pomocą modułu zasilającego sprawdź poprawność jego działania. • Zresetuj odbiornik i zaprogramuj nowy kod transmisji. • Sprawdź, czy antena odbiornika jest prawidłowo zamontowana i nie uległa uszkodzeniu.
Brak napięcia na cewce sterownika (nie występują charakterystyczne „kliknięcia”)	<ul style="list-style-type: none"> • Sprawdź, czy przewód przełącznika w module sterowania gazem nie jest uszkodzony. • Krótkie cykliczne sygnały pojawiające się przy próbie włączenia kominka świadczą o konieczności wymiany baterii w odbiorniku. • W przypadku jednego długiego sygnału dźwiękowego: <ul style="list-style-type: none"> - Sprawdź, czy przewód łączący odbiornik z modulem sterownia gazem nie jest uszkodzony. - Jeżeli silnik krokowy nie pracuje poprawnie wymień moduł sterowania gazem. - Jeżeli cewka modułu sterownia gazem nie pracuje poprawnie wymień moduł. - Jeżeli mikro wyłącznik w module sterowania gazem nie działa poprawnie wymień moduł
Brak iskry na elektrodzie	<ul style="list-style-type: none"> • Sprawdź poprawność podłączenia przewodu pomiędzy odbiornikiem a elektrodą. • Sprawdź, czy elektroda nie jest uszkodzona. • Sprawdź poprawność działania iskrownika. • Sprawdź, czy w systemie nie występuje przebiecie. • Jeżeli elementy zapłonu działają poprawnie a procedura rozpalania nie jest uruchamiana należy: <ul style="list-style-type: none"> - Wcisnąć przycisk „RESET” na odbiorniku. - O ile jest to możliwe skrócić przewód pomiędzy odbiornikiem a elektrodą. - Dodać przewód uziemiający pomiędzy sterownikiem a palnikiem kontrolnym.
Brak płomienia kontrolnego	<ul style="list-style-type: none"> • Sprawdź, czy zawór odcinający gaz jest otwarty. • Kilkakrotnie dokonaj próby rozpalenia kominka. • Sprawdź, czy ciśnienie w instalacji gazowej jest właściwe. • Sprawdź poprawność połączenia pomiędzy przerywaczem a odbiornikiem.
Po rozpaleniu płomienia kontrolnego na elektrodzie pojawia się iskra	<ul style="list-style-type: none"> • Sprawdź poprawność połączenia pomiędzy przerywaczem a sterownikiem. • W przypadku uszkodzenie wzmacniacza elektronicznego wymień odbiornik.

USTERKA	PROPONOWANE CZYNNOŚCI
Płomień kontrolny samoczynnie gaśnie	<ul style="list-style-type: none"> • Sprawdź, czy czujnik termopary jest sprawny i poprawnie podłączony do modułu sterowania gazem. • Sprawdź, czy płomień kontrolny jest w stanie nagrzać czujnik termopary. • Sprawdź czy zawór gazowy modułu sterowania gazem nie jest uszkodzony.
Słaby płomień Kontrolny	<ul style="list-style-type: none"> • Sprawdź ciśnienie gazu w płomieniu kontrolnym.
Palnik główny się nie zapala	<ul style="list-style-type: none"> • Sprawdź, czy otwory palnika głównego nie są zablokowane. • Sprawdź, czy pokrętko trybu ręcznego ustawione jest w pozycji „ON”. • Sprawdź intensywność płomienia kontrolnego. • Sprawdź, czy płomień kontrolny nie jest zasłonięty elementami dekoracyjnymi. • Sprawdź, czy czujnik termopary jest sprawny i poprawnie podłączony do modułu sterowania gazem. • Sprawdź, czy płomień kontrolny jest w stanie nagrzać czujnik termopary.
Główny palnik samoczynnie gaśnie po osiągnięciu przez kominiek określonej temperatury	<ul style="list-style-type: none"> • Sprawdź ustawienia termostatu.
Na szybie osadza się osad Urządzenie nie może być wyłączone z pozycji pilota	<ul style="list-style-type: none"> • Sprawdź, czy otwory palnika głównego nie są zablokowane. • Sprawdź, czy ciśnienie gazu w instalacji jest prawidłowe. • Sprawdź drożność instalacji kominowej. • Spróbuj wyłączyć palnik za pomocą przełącznika znajdującego się w module sterowania gazem ustawiając go w pozycji „O”. Jeżeli nie ma reakcji wymień moduł sterowania gazem. • Sprawdź poprawność połączenia pomiędzy przerywaczem a sterownikiem.

ILUSTRACJE

Sposób POPRAWNEGO ułożenia polan ozdobnych



Rys. 19. Poprawne rozmieszczenie elementów dekoracyjnych - polany



Rys. 20. Poprawne rozmieszczenie elementów dekoracyjnych - polany

Specyfikacja techniczna KOZA AB GAZ

		I2E(20), I2H(20)	I2L(25)	I2E+(20/25)	I3B/P(30)
Gaz odniesienia		G20	G25	G20/G25	
Palnik		Przystosowany do gazu ziemnego			
Nominalne ciśnienie przyłączeniowe	[mbar]	20	25	20/25	30
Ciśnienie gazu za regulatorem dla obciążenia znamionowego (maksymalnego)	[mbar]	19,0	23,5	19,0/23,5	
		regulator zablokowany			
Ciśnienie gazu za regulatorem dla obciążenia minimalnego	[mbar]	5,0	6,5	5,0/6,5	
Znamionowe (maksymalne) obciążenie cieplne, wg Hi [mbar]	[mbar]	5,2	5,2	5,2	
Minimalne obciążenie cieplne, wg Hi	[mbar]	2,7	2,7	2,7	
Strumień zużywanego gazu dla znamionowego (maksymalnego) obciążenia cieplnego	[m³/h]	0,57	0,62	0,57/0,62	
Strumień zużywanego gazu dla minimalnego obciążenia cieplnego	[m³/h]	0,29	0,32	0,29/0,32	
Klasa sprawności urządzenia	[-]	2	2	2	
Klasa stężenia NOx	[-]	4	4	4	5
Dysza gazowa	[mm]	1,90	1,90	1,90	
Oznaczenie dyszy gazowej	[-]	NG1.9	NG1.9	NG1.9	

Kategoria urządzenia					
I3B/P(37)	I3B/P(50)	I3P(30)	I3P(37)	I3P(50)	I3+(30/37)
G30		G31			G30/G31
Przystosowany do gazu LPG					
37	50	30	37	50	30/37
22,0		24,0			29,7/36,5
					regulator zablokowany
5,5		6,0			13,0/15,0
4,5		4,5			4,4
2,3		2,3			2,7
0,14		0,18			0,14/0,17
0,07		0,09			0,09/0,11
2		2			2
5	5	4	4	4	5
1,20		1,30			1,15
LPG1.2		LPG1.3			LPG1.15

Thank you for your trust and purchase of the freestanding stove. This device has been designed for your safety and comfort. We would like to express our conviction that you will be satisfied with your choice because of the commitment that was involved in the design and production of the gas stove. Prior to installation and use, please carefully read all of the chapters in the manual. If you have any questions or concerns, please contact our technical department. Any additional information is available online at www.kratki.pl.

Introduction

Kratki.pl Marek Bal is a well-known manufacturer of heating equipment in both Poland and Europe. Our products are based on strict standards. Each stove manufactured by the factory is subjected to quality control during which it undergoes rigorous safety tests. The use of the highest quality materials in the manufacture ensures smooth and reliable operation of the device by end users. This manual contains all of the information necessary for proper installations, operation and maintenance of the Freestanding STOVE AB S.

NOTE!!!

Installation, inspection and maintenance of the tightness of the device can be carried out only by qualified fitters/technicians with licences appropriate for the given region.

Introduction

Freestanding STOVE AB S are closed heating equipment powered with flammable gas. This device is CE marked and uses high-end automation to control gas. Stoves meet the stringent European directives with regard to safety, the environment and energy consumption.

The air supplied to the combustion chamber is drawn from outside of the housing via a coaxial chimney system. This solution provides the user with security because it prevents passage of exhaust gases directly into the room where the stove operates. Before fitting the stove, please read these instructions. The information contained herein will allow you to obtain trouble-free operation of the device. This manual should be retained for the lifetime of the stove.

Product description

The Freestanding STOVE AB S are designed to be supplied with natural gas (NG) or liquefied propane-butane (LPG). The units may be available in four versions, depending on the type of glazing. Freestanding STOVE AB S are equipped with automation and security of the same type. Regardless of the model, how it is connected to the gas system and the flue system is identical.

This manual, including all photographs, illustrations and trademarks, is protected by copyright. All rights reserved. The manual and any materials contained within it may not be reproduced without the written permission of the author. The information in this document is subject to change without notice. The manufacturer reserves the right to make corrections and modifications to this manual without obligation to inform anyone.



Rys. 1. KOZA AB GAZ gas stove

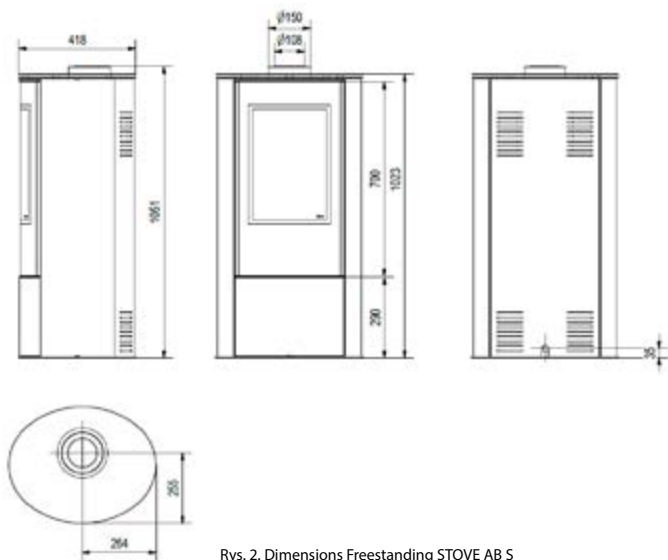

Rys. 2. Dimensions Freestanding STOVE AB S

Gas group		Nominal connection pressure	Destination
I _{3B/P}		30 mbar, G30	BE, CY, DK, EE, FR, GB, GR, HU, HR, IT, LT, NL, NO, RO, SE, SI, SK, TR
		37 mbar, G30	PL
		50 mbar, G30	AT, CH, DE, FR, SK
I _{3P}		30 mbar, G31	FI, NL, RO
		37 mbar, G31	BE, CH, CZ, ES, FR, GB, GR, HR, IE, IT, LT, NL, PL, PT, SI, SK
		50 mbar, G31	AT, CH, DE, NL, SK
I ₃₊		28-30/37 mbar, G30/G31	BE, CH, CY, CZ, ES, FR, GB, GR, IE, IT, LT, PT, SI, SK, TR
I _{2H}		20 mbar, G20	AT, CH, CY, CZ, DK, EE, ES, FI, GB, GR, HR, IE, IT, LT, LU, LV, NO, PT, RO, SE, SI, SK, TR
I _{2H}		25 mbar, G20	HU
I _{2E}		20 mbar, G20	DE, PL, RO
I _{2L}		25 mbar, G25	NL

Set components

Please make sure that the set components were not damaged during transport. The inspection should be carried out in the presence of the fitter. Before installing the stove, please learn all of the elements that came with the device. In the case of any damage or omissions, please contact customer service. The user receives a set including:

- GV60M1 Mertik Maxitrol controller.
- B6R-R8U Mertik Maxitrol receiver.
- 8 - symbol B6R-H8T5B remote control.
- Clamp connector 8 mm.
- Clamp connector 6 mm.
- One-piece clamp connector 6 mm.
- Screw plus 3/8" - 2 pcs.
- G60-ZUS09 interrupter block.
- Control burner block G30-ZP2M.
- Control burner nozzle - NG (number 27_2) LPG (designation 22)
- Seal under the control burner block.
- Thermocouple G30-ZPT1500A.
- Magneto wire.
- Cables connecting the interrupter block with the receiver.
- An 8-core cable connecting the gas controller with the receiver.
- Reducing nipple 1/2," to 3/8,"
- Gas connection cables having a diameter of 6 and 8 mm.
- Distribution box.
- Power module G60-ZBE (Option).

Safety

Carefully read the following information:

- Connecting a stove to a gas installation and its maintenance can be carried out only by a qualified fitter or a service technician of heating gas appliances.
- If the control flame goes out, wait for at least five minutes before trying again.
- It is strictly forbidden to make any modifications in the design of the gas stove.
- Gas control system components must not be exposed to moisture.
- Do not operate the unit without inserting its glass.
- Do not touch hot parts of the stove, in particular, the glass.
- While children or other unaware persons are near a working unit they should not remain unattended.
- It is forbidden to place decorative elements used for the lining of the combustion chamber in front of the control flame.
- Do not place flammable materials near stove.
- It is prohibited to place combustible materials in the combustion chamber. If you feel gas leakage, do not operate the unit. As soon as possible, shut off the gas, ventilate the room where the stove is and contact your service representative.
- Any cracked glass should be immediately replaced.
- In the case of malfunctioning, cut off the gas supply and contact your service representative.

Installation

Freestanding Stove is equipped with protective devices against uncontrolled outflow of gas from the main burner. Before connecting the appliance, please read all connection diagrams given in this chapter. The gas stove is adapted to be connected to a special coaxial chimney system allowing simultaneous supply of fire into the air and flue gas discharge to the outside of the building. To ensure proper operation, installation of the stove can only be done by qualified persons with appropriate licences.

Prior to the release of gas to the stove, the fitter should:

- Perform a leak test for the gas connections.
- Check the correctness of joining the components of the system.
- Check for proper connection of the stove to the chimney system.
- Perform test kindling in the stove.
- Check the correct operation of all components and system security.

Rules

Install in accordance with local standards and regulations in force in the Member State or the region. Connection to the chimney, wall and roof passages and all kinds of items used to install the stove should be done in accordance with applicable standards of construction law.

Freestanding stove has been tested according to PN-EN-613 C Independent gas-fired convection heaters.

Location

Before connecting the device to a gas pipe and chimney, carefully choose the location of the device. The stove should be positioned so that the combustion air installation had the minimum number of bends. This will ensure appropriate chimney draft. It is also important that the flexible wires connected to the gas stove were not exposed to excessive bending. Stove must be at least 60 mm away from combustible building elements (Fig. 3-4). The temperature of the walls exposed to direct fire cannot be higher than 80°C. Under no circumstances should you place the device in the hinterland of combustible materials, such as wooden furniture, carpets and curtains. Due to the possibility of ignition, it is prohibited to dry clothes, towels, etc. in the hinterland of the gas stove. Stove must be installed on a stable non-flammable surface. The gas stove is equipped with special adjustable feet and two adjustable mounting brackets allowing for attachment of the device to the wall. Never install the gas stove on the back or the side wall. Installation is permitted only in the vertical direction.



Figure 3. Location of the gas stove from the flammable housing components.

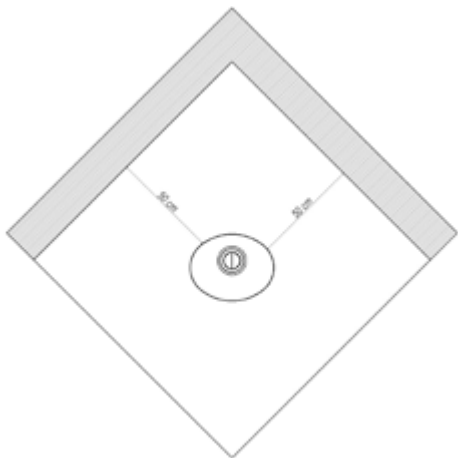

Figure 4. The minimum distance of the gas stove from the flammable housing components.

Connecting the device using a coaxial combustion air system

Installation must be in accordance with local building regulations. It is recommended to pass the flue pipe through the wall of the building by the use of 1 meter vertical section, angle 90° and a maximum of 3-meter horizontal section. In the case of stoves with linear LPG burners, it is recommended to use a 1 meter vertical section, a 90° elbow and a maximum of 2 meters of a horizontal section. The connection between the device and the coaxial cable must be sealed with high-temperature silicone. All ducts cannot be insulated. In the case of flue passage through the external wall of the building:

- Install the system in accordance with the applicable regulations, including any difficulties related to the wind pressure on the terminal.
- In the case of flammable walls, provide an additional distance of 5 cm between the wall and the outer surface of the coaxial cables. The remaining space is to be filled with protective insulation against the ingress of moisture into the building.
- If the flue pipe is close to combustible walls, protect them with thermal insulation at a minimum distance of 25 cm.
- Installation of the coaxial system installation begins at the outlet of the stove 1 meter vertical section (the minimum height).
- Individual elements of the system should be connected by means of special clamps to ensure proper tightness.
- In the case of necessity, individual components of the system should be stabilized using wall mounts.

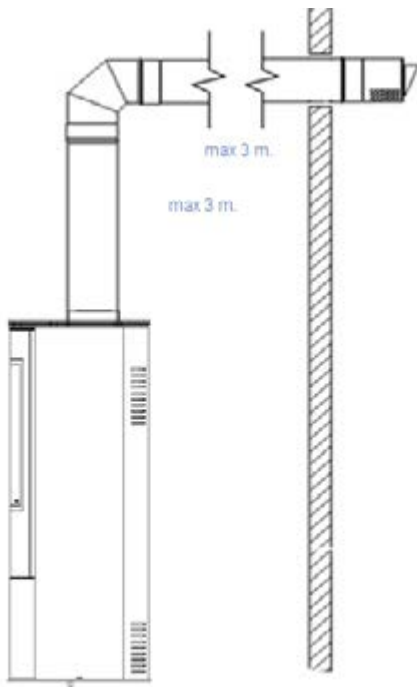

Figure 5. Coaxial system output method

Gas stove are designed for a specific combustion air supply. The chimney system used to connect the Freestanding STOVE AB series is based on elements consisting of two coaxial conductors, wherein the outer diameter of 150 mm is responsible for providing air to the combustion chamber and the internal diameter of 100 mm for the discharge of exhaust gases. The concentric line must end with a special cap to allow proper operation of the system.

The coaxial cable should be terminated with a special thimble allowing for proper operation of the system. All system components must have the required approvals and CE certificates. Freestanding gas stove AB Series has been tested using a coaxial - air combustion system. In the event of condensate in the air-flue pipe, the fitter should apply a drainage element (droplet eliminator).

Installation of the control system

NOTE!!!

The device with its gas control system can be installed only with its factory settings. At this stage, do not install the battery in the receiver. Earlier connecting to a power supply may cause damage to the electronics system.

NOTE!!!

Individual gas control system components, connect according to the diagrams provided in this manual.

The standard gas control system includes a MaxitrolMertik GV60 controller and a B6R-R8U receiver from which an antenna enables operation of the device using a remote control. Remote control gas components should be installed in the connection box. The connection box must be installed in an accessible place for possible repair or replacement of individual components of the system. Exposure of the electronic system to temperatures exceeding 60°C will result in irreparable damage. Elements of the control system should be installed in a place where the temperature does not exceed 25°C. The maximum distance between the control box and the gas stove is determined by the length of the cables connecting the GV60 gas control with the electrode and thermocouple. Do not extend the cables provided with the unit, as this may affect the control system malfunction. Keep in mind not to put the ignition cable too close to the metal parts. Contact of the ignition cable with the receiver housing can cause damage. Components of the system may not be exposed to moisture, dust, and factors affecting the formation of corrosion. Freestanding STOVE AB can operate only with the gas control system supplied with the unit. When replacing individual components of the system, use only original parts available for purchase from the manufacturer. Plugs of individual wires are chosen in such a way as to prevent incorrect connection of components.

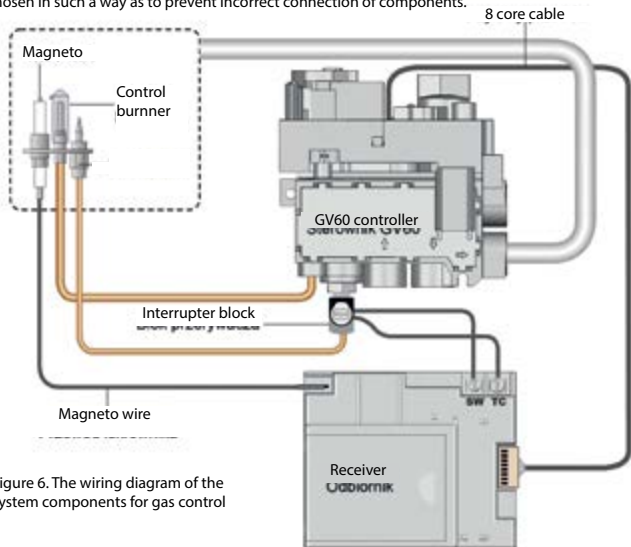

Figure 6. The wiring diagram of the system components for gas control

Passing individual wires through the casing of the gas stove, pay close attention to how they are sealed. Sealing is achieved by means of special bushings and heat-resistant paper. Other elements should be sealed with high-temperature silicone.



Figure 7. The way of routing out and sealing the capillary cable, the magneto wire, the tube of the main burner and the tube of the control burner

DISASSEMBLY OF THE DEVICE

In order to gain access to the individual components of the automatic gas control system used in the AB GAZ heater, first remove the top cover and then unscrew the side wall screws. After loosening the screws, lift the side panels (Fig. 8). Then remove the bottom cover. The bottom cover is fitted with four M5 screws (Fig. 9).

In order to have access to the combustion chamber, main burner and control burner module, remove the door by unscrewing the 8 M5 screws as shown in figure 10. Next, remove the inner glass by loosening the pressure strips (16 M5 bolts). Removal of the inspection is possible by unscrewing 6 screws



Figure 8. Removal of the top plate and the side panels

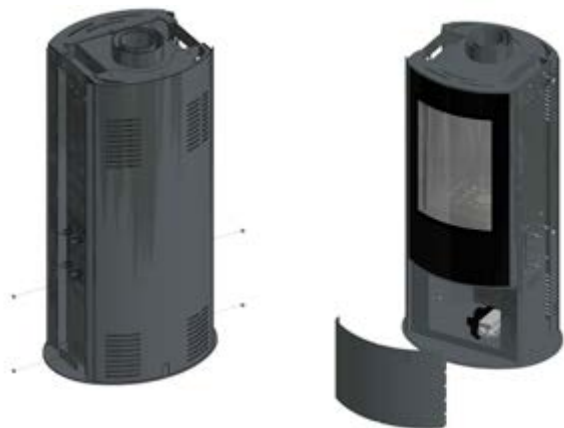

Figure. 9. Removal of the bottom cover



Figure. 10. Removal of the doors



Figure. 11. Disassembly of the inner glass and revision of the stove

CONNECTING THE DEVICE TO THE GAS INSTALLATION

NOTE!!!

Depending on the type of the NG / LPG, an appropriate nozzle must be mounted in the control burner block. As standard, the unit is equipped with a burner adapted to natural gas (NG). In the case of connecting the stove to an LPG-powered system, please contact your dealer for replacement of the main burner with the right one.

WARNING!!!

The main burner module used in gas appliances in the stove consists of two parts connected to the outlet of the GV60 controller by a tee.

NOTE!!!

All activities associated with connecting the device to the gas installation should be carried out with the power disconnected. The stove installation can only be done by a qualified fitter/ technician with appropriate licences.

NOTE!!!

It is absolutely forbidden to use open fire during the installation process of the gas stove. Failure to follow instructions could result in fire or explosions, causing severe damage, bodily injury or even death.

Technical specifications of the gas control system used in the freestanding stove

PRESSURE DROP/CAPACITY	2009/142/EEC oraz DIN EN 298, DIN EN 126, DIN EN 13611
FUEL	Gaseous fuels of the first, second and third family, according to PN-EN 437:2003+A1:2009 PN-EN 613:2002+A1:2004
PRESSURE DROP/CAPACITY	2,5 mbar for 1,2 m ³ /h
ADJUSTMENT RANGE	Class C, according to EN 88
ADJUSTING THE REGULATOR	5 do 40 mbar (0,5 do 4 kPa)
MOUNTING POSITION	the module cannot be mounted with the breaker block downwards. The control position can be adjusted in the range from 0° to 90° relative to its home position
MAXIMUM PRESSURE OF INPUT GAS	50 mbar (5 kPa)
MAIN GAS INLET CONNECTION	Reducing nipple 1/2" na 3/8"
CONTROL BURNER CONNECTION	M10x1 for a pipe of 6 mm
DISCHARGE OF THE MAIN GAS INLET AND OUTLET	From the side or bottom
MAXIMUM TIGHTENING TORQUE	inlet and outlet connection $\frac{3}{8}$ " : 35 Nm Control burner connection: 15 Nm
THERMOCOUPLE /BREAKER BLOCK	M10x1, M9x1, M8x1
IGNITION	Piezoelectric ignition
ALLOWABLE TEMPERATURE LIMIT	Controller: 0 °C to 80 °C Receiver without batteries: 80 °C Odbiornik z bateriami: 55 °C Pilot: 60 °C Przewód zapłonowy: 150 °C

The gas control system used in the freestanding stove AB series meets the requirements for appliances burning gaseous fuels in Directives 2009/142/EEC and DIN EN 298, DIN EN 126, DIN EN 13611. The system can be supplied with a gaseous fuel, second and third family according to PN-EN 437:2003+A1:2009 and PN-EN 613:2002+A1:2004.

First, make sure that the connected device is intended to be supplied with the type of gas contained in the gas installation. All the necessary information about the required parameters of the gas can be found on the nameplate of the stove. Before connecting the gas supply pipes, it is necessary to purge them to remove metal filings and other contaminants from their interior. The automatic gas control should be protected from moisture and dust. These factors may cause irreparable damage to individual components. Gas supply pipes to the stove should be equipped with a ball valve of 1/2 inch in diameter. Individual elements of gas installation cannot be sealed using a Teflon tape or PTFE tape (Please use the sealing elements supplied with the unit). If the gas installation needs to be connected to a settler, install it according to Fig. 12. The settler protects the controller from gas contaminants.

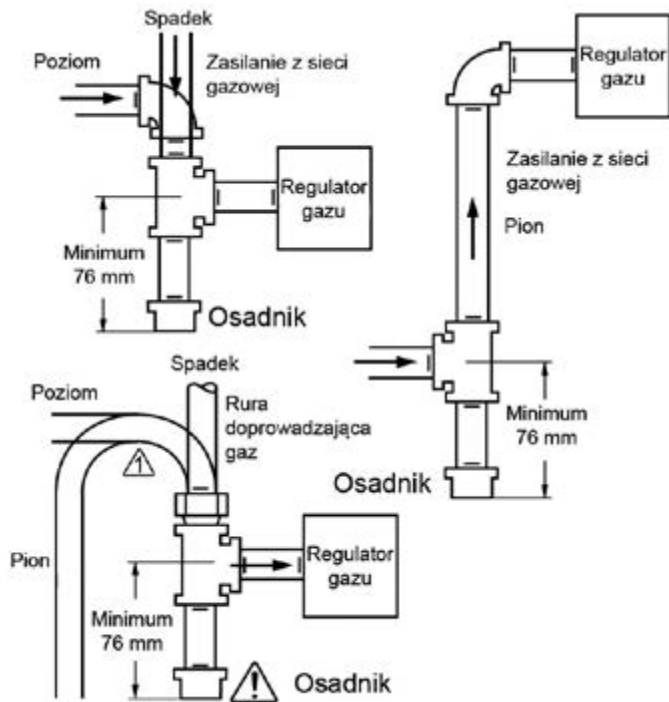

Fig. 12 How to install a settler (if required)

Fig. 13 shows the GV60 controller at its home position with the breaker block pointing downwards. The module cannot be mounted upside down. The control position can be adjusted in the range from 0° to 90° relative to its home position (also vertical). Please note that all unused gas inlets or outlets should be protected with suitable plugs.

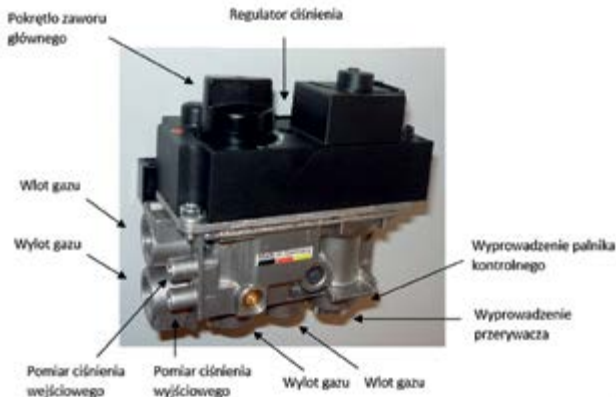

Figure 13. The GV60 controller in its home position

NOTE!!!

You may not remove screws on the enclosure. Do not connect the gas controller, if the marking paint, located on the components has been damaged.

Flame height control

Flame height control is factory set to the maximum and requires no manual adjustments. The thermocouple head should be within the control flame.

Adjusting the gas outlet pressure

1. Connect the pressure gauge to the measuring point of the output pressure. To do so, first remove the metal stove located in the control enclosure.
2. Startup the device.
3. The pressure regulator is in the upper part of the controller enclosure. To enable the adjustment, remove the plastic cap (Fig. 12).
4. Turn the regulator screw to set the desired pressure value of the main burner (high flame). To increase the pressure, turn the regulator screw clockwise or decrease it by turning the screw counter-clockwise.
5. After setting the pressure, secure the screw by installing a plastic plug.
6. If you do not need to make any other adjustments, remove the gauge and secure the port of the measuring point.

If, despite the adjustment, the desired pressure was not achieved, check the pressure of the gas supplied using a gauge connected to the measurement point of the input pressure. If the inlet pressure is within the normal range, replace the controller; otherwise take the necessary steps to ensure proper gas pressure.

If, despite the adjustment, the desired pressure was not achieved, check the pressure of the gas supplied using a gauge connected to the measurement point of the input pressure. If the inlet pressure is within the normal range, replace the controller; otherwise take the necessary steps to ensure proper gas pressure.



Figure 14. Adjustment method of the discharge pressure

WARNING!!!

Locking the pressure regulator is realized by the maximum tightening its adjusting screw.

Adjusting the minimum flame height of the main burner

1. Set the main valve knob to „OFF“. Turn it clockwise until valve opening.
2. The minimum flame height of the main burner can also be adjusted by tightening the adjusting screw (Fig. 13). The adjustment screw is set so as to provide the maximum flame height.
3. Turn the screw clockwise to reduce the minimum height of the flame.
4. Depending on the version of the controller, the minimum flame height of the main burner can be set at the factory by the manufacturer or can be adjusted by the installer.



Figure 15. Adjusting method for the minimum flame height of the main burner

Adjustment of the GV60 controller to supplies of various types of gas

The GV60 controller can be adapted so that it can work with specific types of gases. Gas pressure control and minimum flow are performed according to the instructions above.

Tightness test

After connecting the system to the gas network it is essential to check the tightness of the connections made with a special sensor. In the case of leaks, shut off the gas supply shut-off valve and repeat the steps involved in installing various parts of the system.

Power supply connection

NOTE!!!

Connect the power supply only after connecting the combustion air system and any gas control system components.

The B6R-R8U receiver is powered by four 1.5V AA batteries. Pay special attention to locate the wiring connecting the gas control and the receiver away from hot parts of the stove. The need to replace the batteries in the remote control is indicated by the indicator displayed in the upper right corner of the display, while short beeps periodically appearing for three seconds immediately after starting the firing process in the stove indicate the need to replace the batteries in the receiver. Used batteries located in the receiver can overheat, spill or even explode. Do not use batteries that have been exposed to the sun, moisture, heat or vibration. Install only batteries of the same type and the same manufacturer. Do not install new batteries with worn ones. The kit can optionally include the G60-ZB90 power module. This module is powered by four 1.5V AA batteries and should be connected directly to the receiver in the place of the AC adapter connection. The additional power supply module eliminates the need for batteries in the receiver. Optionally, customers can buy a cable connecting the interrupter block and the receiver for the gas control system, equipped with a switch. The switch also protects the system against uncontrolled flow of gas through the controller.

INSTALLATION OF THE OPTIONAL WI-FI MODULE

If you install the optional WI-FI module into the receiver, connect the AC adapter. The adapter is an optional component and can be purchased from the manufacturer of the heater. The power supply unit should be CE marked. Before connecting the power supply, make sure the battery in the controller is removed. (See page 34.) The WI-FI module and power supply should be connected by qualified personnel. Technical specification required for the power supply:

- Input voltage: 100-240V (50 / 60Hz)
- Current 0.2A
- Output voltage: 6VDC (1000mA)
- Connector 2.1x5.5 mm, polarization (+) inside (-) outside

Removing the glass

ATTENTION !!!

Removing the glass should only take place off cooled stove with gas supply off and disconnected power supply.

The device is equipped with a heat-resistant glass that withstands temperatures up to 800°C. To replace glass first, remove the cover, the side grilles and unscrew the door as shown in Figures 9 and 10 and then remove the window by unscrewing the clamping plates mounted with (6 M5 screws).



fig. 16 Procedure for removing the glass

NOTE!!!

The manufacturer recommends the use of decorative elements, optionally supplied with the device. Kratki.pl Marek Bal is not liable for damages resulting from the use of decorative elements other than recommended.

The combustion chamber, depending on the user's preferences, can be lined with one of several sets of decorative elements. The decorative elements are made of non-combustible material. The use of flammable components in the device is forbidden.

To mount decorative elements, it is needed to be remove the front glass only. The elements should be arranged in such a way as not to obscure the flame control and the burner outlet openings, otherwise it may cause incorrect operation of the stove. The main burner of the stove is equipped with spacers to facilitate correct placement of decorative elements. Distribution of the elements in the combustion chamber of the device should allow the free flow of air around the main burner and the control flame. The ceramic elements should not touch the glass, as it may cause damage. Correct and incorrect placements of decorative elements are shown on pages 41

Initial start-up

Before the first use of the stove, make sure that all connections of individual elements of the system were made in accordance with the instructions. Incorrect cabling of the gas control system can cause damage.

The first few start-ups can contribute to smell which may persist even several hours after operation. This is a phenomenon caused by paint burning. Pets and birds can react sensitively to secreted fumes. To speed up the process of the paint burning, warm the stove for a few hours, setting the maximum height of the flame. If, during the first fire, there is sediment on the inside of the glass surface, remove it using a glass cleaner. The first operation of the gas stove must be carried out within a well-ventilated area.

When heating using gas you may encounter staining walls and ceilings. It is caused by the convection movement of air and thus dust particles contained therein. A partial solution to this problem is frequent ventilation of the room in which the gas stove operates. If the stove is installed in a new building, you should wait at least 6 weeks before lighting it for the first time to remove construction moisture from the walls, floor and ceiling.

Operation

Freestanding gas stoves are controlled wirelessly with a remote control. The system, as standard, is powered by four 1.5V batteries installed in the receiver. Short cyclical signals appear for about three seconds when you try to ignite the gas stove and it is necessary to replace the batteries in the receiver. A long beep means that the controller switch on the line between the receiver and the interrupter block (option) is in position „O“ or one of the wires connecting the receiver to the controller is not connected properly. Set the switch to „I“. If the control flame does not light, it is necessary to shut off the gas supply shut-off valve and contact a service technician. If, within six hours, the device does not receive a command from the user, a system of automatic gas control will reduce the main burner flame to the minimum. In the case of continuous operation without user intervention for five days after the last entry of settings, the system will turn off the unit and cut off the gas supply. Before the battery in the receiver is fully discharged, the controller will automatically shut off the gas supply to the stove.

Control

NOTE!!!

The remote control should always be kept out of the reach of children and other persons unaware, not capable of assessing the consequences of their actions.

The user gets the device along with the included remote control, type B6R-H9 (Fig. 17).



Fig. 17. B6R-H9 remote control

NOTE!!!

The B6R-H9 remote control units have a built-in sensor used in the thermostat mode. The unit continuously measures the ambient temperature and compares it with the temperature set on the thermostat. It should be kept in a dark place, to rule out measurement errors associated with direct sunlight.

NOTE!!!

Never use tools to change the position of knobs. Changing the position of the knobs can only be made by hand, otherwise you may damage the controller. In the case of locking the knobs, contact your service representative.





Gas Stove AB uses modern B6R-H9 remote controls set in accordance with the European standard for radio frequency 868MHz. The remote control supplied with the stove requires a new code transmission. To do it, in the first place, press and hold the „RESET“ button on the receiver until you hear two characteristic signals and then release the button. This operation should be done by means of the thin element with blunt ends. Further on, from the remote control, press and hold , until you hear two short beeps, indicating the remote control is synchronized with the receiver. One long beep indicates that the elements of the system have not been properly paired.



Figure 18. „RESET“ button - receiver

INFORMATION

To view the current version of the software used by the remote control, simultaneously press the  and . Simultaneous pressing the  button and the  button will display the remote control model.

Deactivating the remote control.

Install batteries. All available icons will appear on the display and will flash. During the flashing, press the appropriate icon for the function and hold it for 10 seconds. The icon appropriate for the selected button will flash until the end of the deactivation process. The remote control display shows the icon adequate for the selected function and two horizontal lines. If the function is deactivated two horizontal lines will appear on the display when pressing the button responsible for its selection. After replacing batteries, the settings will remain unchanged.

Activating the remote control.

Install batteries. All available icons will appear on the display and will flash. Press the appropriate icon for the function and hold it for 10 seconds. The icon appropriate for the selected button will flash until the end of the activation process. The remote control display shows the icon adequate for the selected function.

NOTE!!!

If, when you try to light it, the control flame goes out, wait for at least five minutes before trying again to light the stove.

NOTE!!!

If, after four attempts to light the stove, the control flame will not ignite, close the gas shut-off valve to the appliance and contact your service representative.

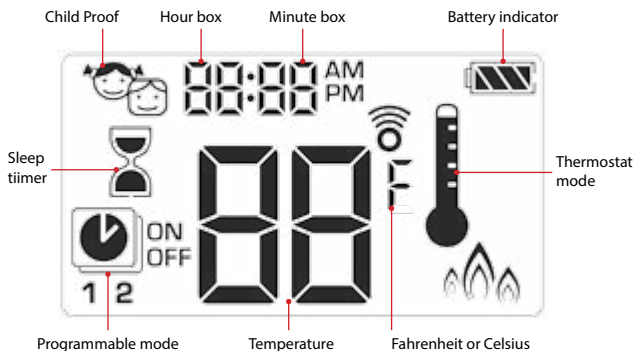
User manual of the 6-symbol B6R-H9 control unit**User manual of the 6-symbol B6R-H9 control unit**

To change the temperature unit, simultaneously press the buttons. You can choose between Celsius and Fahrenheit degrees. Choosing °F will automatically set the clock in a 12-hour format, while the choice of °C sets the clock in a 24-hour format.



**Time Setup**

1. To be able to adjust the day of the week, press the button and the button.
2. Press or to select a number corresponding to the day of the week (1 - Monday, 2 - Tuesday 3 - Wednesday 4 - Thursday, 5 - Friday, 6 - Saturday, 7 Sunday)
3. Simultaneously press the button and the button. Hours will flash.
4. Set the hour using the and buttons.
5. Simultaneously press the button and the button. Minutes will flash.
6. Set the minutes using the button and the button.
7. To confirm the setting, simultaneously press and or wait.





Child Proof

Enabling:

To activate the Child Proof function press the  and  buttons. The display shows the  icon.

Disabling:

To deactivate the Child Proof function press the  and  buttons. The  icon will disappear.





Manual mode

Lighting the fire in the stove with a single button (default setting)

- Press the  button until you hear two short beeps. Starting the firing sequence is confirmed by the occurrence of a flashing icon on the display of the burner. Release the button.
- Kindling the control flame is confirmed by a single signal.
- After kindling the main burner, the remote control automatically switches to the manual mode.







Lighting a fire in the stove with two buttons

- Simultaneously press the  button and the  button until you hear two short beeps. Starting the firing sequence is confirmed by the occurrence of a flashing icon on the display of the burner. Release the button.
- Kindling the control flame is confirmed by a single signal.
- After kindling the main burner, the remote control automatically switches to the manual mode.



Information:

To change the kindling method, immediately after you install the batteries in the remote control, hold the  button for 10 seconds. The remote control display shows „ON“ and a flashing digit corresponding to the current settings.

- 1 – Lighting a fire by pressing .
- 2 – Lighting a fire by pressing the  and the  buttons.

End of the procedure of changing the method of lightening a fire is confirmed with the display reading the appropriate number.

NOTE!!!

If, after several attempts to fire, ignition of the control flame does not take place, set the main valve knob to „OFF“ and refer to the section „Possible Problems and Solutions“.

Standby or off mode

To make the unit switch to the standby mode, hold the  button until the main burner is extinguished.

To turn the device off, press . The control flame will be extinguished.

Before attempting to re-start the stove, wait 5 seconds.



Adjusting the height of the flame

To increase the height of the flame, press and hold the  button.

To reduce the height of the flame or put the stove into the standby mode, press and hold .



Setting the minimum and maximum height of the flame

The minimum height of the flame

To reduce the burner flame to the minimum height, double-press the  button. The display shows the „LO” symbol







The maximum height of the flame

To increase the burner to the maximum value, double-press the  button. The display shows the „HI” symbol.



Sleep timer

Enabling/Settings

1. Press and hold  until you see the  icon. The hours' box will flash.
2. Enter a value using the  and  buttons.
3. To confirm, press . The minutes' box will flash.

4. Enter a value using the ▲ and ▼ buttons.
5. To confirm, press ■ or wait.

Disabling:

To deactivate the timer, press the ■ button the ■ icon will disappear with countdown time.



Information:

After the expiry of the countdown time, the stove will be extinguished. The sleep timer only works in different modes: Manual, Thermostat and Eco. The maximum value of the timer is 9 hours and 50 minutes.

Modes

Thermostat mode

The room temperature is measured and compared with the temperature set on the thermostat. The flame height is automatically adjusted so as to reach the set temperature.



Programmed mode

Programmes 1 and 2 can be freely modified. You can set the time on and off of the stove at a given temperature.



Tryb Eco



The flame height is adjustable between its extremes. If the room temperature is lower than the temperature preset on the thermostat, the flame height reaches its maximum value and remains at a high level for a longer period of time. If the room temperature is lower than the preset, the flame height is reduced to a minimum for a long period of time. One cycle takes approximately 20 minutes.







Thermostat mode

Enabling and disabling the thermostat

Enabling:





Press the  button. The display shows the icon  and the preset temperature as the first and the actual room temperature.

Disabling:

1. Press the  button .
2. Press the  button of the  button.
3. Press the  button, to enter the Programmed mode.





Thermostat settings

1. Press and hold  until you see the icon . The temperature displayed flashes.
2. To set the desired temperature use the  and  buttons.
3. To confirm, press  or wait.







Programmed mode

Enabling the programmed mode

Press the  button. The display shows the  icon and the 1 or 2 symbols and „ON“ and „OFF“.



Disabling the programmed mode

1. Press the  button or the  button, or  the button to go to the manual mode.
2. Press the  button, to go to the Thermostat mode.

Information:

Entering the switch-on temperature of the thermostat will automatically set the same value for the switch-on temperature of the programmed mode.







Default settings:

Temperature of switching on: 21°C

Temperature of switching ff: „-“ (only the control flame)





Temperature settings

1. Press and hold the  button until you see the flashing icon  „ON” and the switching off temperature will be displayed (set in the thermostat mode).
2. To continue, press  or wait. The display shows the  icon, the „OFF” symbol and a flashing value to symbolize the switching off temperature.
3. Set the desired temperature using the  or  buttons.
4. To confirm, press .



Setting the days









5. The display flashes „ALL”. Press the  button or the  button to select one of the three options to enter (ALL, SA:SU, 1, 2, 3, 4, 5, 6, 7).
6. To confirm, press .

SA:SU symbols, respectively, mean Saturday and Sunday. Individual numbers correspond to the days of the week (e.g. 1 Monday 2 - Tuesday 3 - Wednesday 4 - Thursday, 5 - Friday, 6 - Saturday, 7 - Sunday).



Switching on time settings (Programme 1)









„ALL” option selected

7. The display shows , 1, „ON”, then for a while you will see the „ALL” symbol. Subsequently, the hour will begin to flash.
8. Set the hour using the  and  buttons.
9. To confirm, press . The display shows the  icon, 1, „ON”, then for a while you will see the „ALL” symbol. Subsequently, the minutes will begin to flash.
10. Set the minutes using the  and  buttons.
11. To confirm, press .



Switching off time settings (Programme 1)

Wybrano opcję „ALL”

12. The display shows , 1, „OFF”, then for a while you will see the „ALL” symbol. Subsequently, the hour will begin to flash.
13. Set the hour using the  and  buttons.
14. To confirm, press . The display shows , 1, „ON”, then for a while you will see the „ALL” symbol. Subsequently, the minutes will begin to flash.
15. Set the minutes using the  and  buttons.
16. To confirm, press .



Information:

- Subsequently, the user can enter the time on and off for Programme 2. If not, Programme 2 will remain inactive.
- Temperature settings for enabling and disabling Programmes 1 and 2 are the same for all options (**ALL, SA: SU, 1, 2, 3, 4, 5, 6, 7**). Entering new settings for switching on and off temperatures automatically sets the default preset values.
- Entering new settings for switching on and off time for Programmes 1 and 2 will set new values as the default. To restore the factory settings for programmes 1 and 2, reset the remote control by removing the battery.



An optional auxiliary

This option is available only for gas stoves with more than one burner.

In the case of the AB stove series, the function remains inactive.

**Eco mode**

Switching on:

Press the  button. The display shows .

Wyłączenie:

Press the  button. The  icon disappears from the display.



Replacement of batteries

Batteries in the receiver, remote control or the power supply module can overheat, spill or even cause an explosion. Do not use batteries that have been exposed to the sun, moisture, heat or vibration. Install only batteries of the same type and the same manufacturer. Do not install new batteries with worn ones. The remote control is powered by two AAA batteries. The B6R-R8U receiver and the G60-ZB90 power module are powered by four AA batteries 1.5V. The battery life in the case of the remote control and the receiver is estimated at about 1 heating season. The device manufacturer recommends the use of alkaline batteries because of the lower risk associated with unsealing. It is also permissible to use rechargeable batteries. When removing batteries, do not use tools that can cause a short-circuit. Replacing batteries with conductive objects can permanently damage the electronic components of the remote control and the receiver.

Replacement of the batteries in the remote control:

- Remove the cover located on the rear of the remote control.
- Gently remove the used batteries from the remote control.
- Install new AAA batteries observing the polarity markings (+/-).
- Replace the cover on the back wall of the remote

Replacing batteries in the receiver/power supply module:

- Open the cabinet door panel.
- Carefully remove the B6R-R8U receiver/G60-ZB90 power module.
- Remove the cover.
- Remove the used four AA batteries and install new, paying attention to the polarity markings (+/-) on the receiver/power module.
- Replace the cover on the cover receiver/supply module.

NOTE!!!

Replacing batteries in the receiver/power supply module can only be done on a cool stove with the gas supply cut off.

NOTE!!!

Batteries are classified as hazardous chemical waste, so, after using them, they should not be disposed of with other household waste.

Maintenance

NOTE!!!

All maintenance work should be carried out on a cool stove with gas supply off and disconnected power supply.

NOTE!!!

Maintenance of the gas stove and the combustion air system can only be done by a qualified service technician.

- The device requires periodic inspection at least once a year.
- Cleaning the chimney system and a review should be conducted at least once a year.
- Glass with cracks and scratches should be immediately replaced with new ones.
- It is forbidden to make any changes in the design of the device.
- Stoves should not be cleaned with caustic agents.
- When replacing individual components, use only original spare parts available from the manufacturer.

Checklist:

Lp.	Zakres	Czynności
1	General inspection	<p>Perform lighting a fire in the stove. Check the operation of all safety systems. Check that the main burner flame burns steadily. Check that the main burner flame burns evenly. Check the batteries in the receiver and the remote control do not need to be replaced. Check the operation of all modes in the control unit.</p>
2	Glass inspection	<p>Make sure that the glass does not have any cracks. Make sure the glass fits tight to the body of the stove. Check the wear of the glass sealing cords. If necessary, replace the sealing cords. Check the degree of dirtiness of the glass. If necessary, clean the glass.</p>
3	Switch box inspection	<p>Check the tightness of gas connections. Make sure the switch box has adequate ventilation. Check that the cables connecting the controller to the receiver are not damaged. Make sure gas control system components are not exposed to high temperatures. Make sure that the switch box is not exposed to moisture. Check that the connecting cords have no signs of corrosion.</p>
4	Combustion chamber inspection	<p>Make sure the control burner is not obscured by decorative elements. Check if the thermocouple is within the control flame. Check whether the combustion chamber requires cleaning. Make sure all air inlets to the combustion chamber are clear. If necessary, clear the openings. Check the tightness of the body of the stove. Check the combustion chamber with respect to any signs of corrosion. If necessary, remove corrosion and cover losses with a new coating of paint. Check that the main burner ignites smoothly.</p>
5	Control of the chimney system	<p>If possible, check the tightness of the chimney system. Check the coaxial combustion air system patency.</p>
6	Control device inspection	<p>Check that the receiver antenna is not damaged. Make sure that the main valve knob and the manual mode dial work correctly. Check if there is no insulation damaged in the circuits. Make sure the AC power cord is not damaged. Make sure that the control system components are not exposed to overheating.</p>
7	Trim inspection	<p>Make sure the gas stove trim has no cracks. Make sure that combustible elements are at a safe distance from the stove trim.</p>
8	Decorative elements	<p>Make sure that decorative elements do not require cleaning. Make sure decorative elements are not in contact with the glass. Make sure that decorative elements are not damaged.</p>

WARNING!!!

Locking the pressure regulator is realized by the maximum tightening its adjusting screw.

Environmental protection

- All elements of the packaging in which the gas stove was supplied should be disposed of in an appropriate manner for their type.
- Due to the heavy metal included, the batteries are classified as hazardous chemical waste, so, after use, they should be thrown into special containers for hazardous waste.
- If the device operation is over, you should dispose of it. The user is obliged to submit the stove to an appropriate institution handling recycling this type of equipment.

Guarantee

Kratki.pl Marek Bal grants you a guarantee of quality for the smooth functioning of the goods listed on the sales proof. The guarantee is given for the period from the date of purchase (based on the warranty card and/or the purchase document). The warranty period starts at the time of the original purchase of the product by the first end user. The product may consist of several different parts and the different parts will have different guarantee periods. The manufacturer offers a 2-year warranty for smooth operation from the date of purchase of the stove. Sealing of the stove will be warranted for a period of 1 year from the date of the purchase of the stove. The warranty does not cover: insulating panels, heat-resistant ceramics. The use of the stove, the connection method to the chimney and operating conditions must comply with the instructions. The basis for guarantee repairs, free of charge, is the product guarantee card. Any guarantee card without a date, stamps, signatures, as well as including any amendments made by unauthorized persons expires.

Customer powers under the guarantee will expire automatically: after the warranty period. Any damages caused by improper handling, storage, poor maintenance, incompatible with the conditions laid down in the operation and maintenance manual and due to other reasons not attributable to the manufacturer, will void the guarantee. For more information, please visit www.kratki.pl.

POSSIBLE PROBLEMS AND SOLUTIONS

NOTE!!!

Removal of defects or replacement of system components for gas control can only be done by an authorized service technician.

There are many factors that could affect the gas stove malfunction. To exclude a possible fault in the unit or the automatic gas control system, be sure that the stove is connected in accordance with these instructions. The table below shows how to proceed in the case of individual symptoms.

NOTE!!!

Making replacement of damaged parts, use only original components offered by the manufacturer.

USTERKA	PROPONOWANE CZYNNOŚCI
The device will not start (no audible confirmation of the ignition procedure)	<ul style="list-style-type: none"> • Replace the batteries in the remote control and the receiver. • If the receiver is powered by the power module assess its performance. • Reset the receiver and program a new transmission code. • Make sure the receiver antenna is properly installed and not damaged.
No voltage on the controller coil (there are no specific „clicks“)	<ul style="list-style-type: none"> • Make sure the switch cord in the gas control module is not damaged. • Short cyclical signals appearing when you try to switch on the stove indicate the need to replace the batteries in the receiver. • For one long beep: <ul style="list-style-type: none"> - Make sure that the switch on the connecting cable from the gas control module with the receiver is set to „I“ (Option) - Check that the cable connecting the receiver to the gas control module is not damaged. - If the stepper motor is not working properly, replace the gas control module. - If the coil of the gas control unit is not working properly, replace the module. - If the micro-switch of the gas control module is not working properly, replace the module
No spark at the electrode	<ul style="list-style-type: none"> • Check the cable connection between the receiver and the electrode. • Check that the electrode is not damaged. • Check the operation of the sparker. • Check that there is no system breakdown. • If the ignition components are working properly and the firing procedure does not start: <ul style="list-style-type: none"> - Press the „RESET“ button on the receiver. - If it is possible, shorten the cable between the receiver and the electrode. - Add a grounding cable between the controller and the control burner.
No control flame	<ul style="list-style-type: none"> • Make sure that the gas shut-off valve is open. • Repeatedly make attempts to ignite the stove. • Check that the pressure in the gas installation is appropriate. • Check the connection between the breaker and the receiver.
After lighting the control flame, spark still appears at the electrode	<ul style="list-style-type: none"> • Check the connection between the breaker and the controller. • In the case of damage to the electronic amplifier, replace the receiver.
The control flame extinguishes automatically	<ul style="list-style-type: none"> • Make sure the thermocouple sensor is operating and properly connected to the gas control module. • Make sure the flame control is capable of heating the temp. sensor. • Check that the gas valve of the gas control module is not damaged.
Weak control flame	<ul style="list-style-type: none"> • Check the gas pressure in the control flame.

<p>The main burner does not ignite</p>	<ul style="list-style-type: none"> • Make sure the holes of the main burner are not blocked. • Make sure the manual mode dial is set to the „ON” position. • Check the control flame intensity. • Make sure the control flame control is not blocked with decorations. • Make sure the thermocouple sensor is operating and properly connected to the gas control module. • Make sure the flame control is capable of heating the temp. sensor.
<p>The main burner automatically turns off after the stove reaches a certain temperature</p>	<ul style="list-style-type: none"> • Check the thermostat setting.
<p>There is sediment deposited on the glass</p>	<ul style="list-style-type: none"> • Make sure the holes of the main burner are not blocked. • Check that the gas pressure in the installation is correct. • Check that nothing blocks the chimney system.
<p>The device cannot be turned off using the remote control</p>	<ul style="list-style-type: none"> • Try turning off the burner using the switch on the gas control module, setting it to „O”. If there is no response, replace the gas control module. • Check the connection between the breaker and the controller.

ILLUSTRATIONS

Correct arrangement of decorative logs



Fig. 19. Correct arrangement of decorative logs



Fig. 20. Correct arrangement of decorative logs

Technical Specification

		I2E(20), I2H(20)	I2L(25)	I2E+(20/25)	I3B/P(30)
Gas group		G20	G25	G20/G25	
Type		NG			
Nominal connection pressure	[mbar]	20	25	20/25	30
Gas pressure behind the regulator for the rated load	[mbar]	19,0	23,5	19,0/23,5	
		Regulator Blocked			
Gas pressure behind the regulator for minimum load	[mbar]	5,0	6,5	5,0/6,5	
Rated thermal load, according to H_i	[mbar]	5,2	5,2	5,2	
Rated minimum load, according to H_i	[mbar]	2,7	2,7	2,7	
Consumable gas stream for rated (maximum) heat load	[m ³ /h]	0,57	0,62	0,57/0,62	
Gas consumption for minimum heat load	[m ³ /h]	0,29	0,32	0,29/0,32	
Efficiency class	[-]	2	2	2	
NOx concentration class	[-]	4	4	4	5
Gas nozzle	[mm]	1,90	1,90	1,90	
Gas nozzle designation	[-]	NG1.9	NG1.9	NG1.9	

Stove category					
I3B/P(37)	I3B/P(50)	I3P(30)	I3P(37)	I3P(50)	I3+(30/37)
G30		G31			G30/G31
LPG					
37	50	30	37	50	30/37
22,0		24,0			29,7/36,5
					Regulator Blocked
5,5		6,0			13,0/15,0
4,5		4,5			4,4
2,3		2,3			2,7
0,14		0,18			0,14/0,17
0,07		0,09			0,09/0,11
2		2			2
5	5	4	4	4	5
1,20		1,30			1,15
LPG1.2		LPG1.3			LPG1.15

Nous vous remercions d'avoir acheté le chauffage à gaz PATIO. Cet appareil a été conçu pour votre sécurité et votre confort. Nous espérons que vous serez satisfait de votre choix en raison de l'engagement que nous avons mis dans le travail sur la conception et la production de cet appareil. Avant l'installation et l'utilisation, veuillez lire attentivement ce manuel. Si vous avez des questions ou des doutes, veuillez contacter notre service technique. Toutes informations supplémentaires sont disponibles à l'adresse Internet www.kratki.com.

Kratki.pl Marek Bal est un fabricant bien connu et apprécié de l'équipement de chauffage sur le marché polonais et européen. Nos produits sont basés sur des normes strictes. Chaque chauffage à gaz fabriqué par la société est soumis au contrôle de la qualité en usine au cours duquel il subit des tests de sécurité rigoureux. L'utilisation dans la production des matériaux de haute qualité garantit à l'utilisateur final un fonctionnement fiable de l'appareil. Ce manuel contient toutes les informations nécessaires pour la connexion, le fonctionnement et l'entretien du chauffage à gaz KOZA AB GAZ.

ATTENTION !!!

L'installation, les essais d'étanchéité et l'entretien de l'appareil ne peuvent être effectués que par un installateur / technicien qualifié disposant des habilitations appropriées pour une région donnée.

INTRODUCTION

Le chauffage à gaz KOZA AB GAZ est un appareil de chauffage fermé alimenté au gaz combustible. Cet appareil a la marque CE et utilise l'automatisation haut de gamme pour contrôler le gaz. Le chauffage est conforme aux directives européennes strictes en matière de sécurité, d'environnement et de consommation d'énergie.

L'air fourni à la chambre de combustion est tiré de l'extérieur de l'immeuble par l'intermédiaire d'un système de cheminée concentrique. Cela permet d'éliminer le phénomène de refroidissement des pièces en raison de l'absence de la nécessité d'installer une grille de ventilation assurant l'entrée d'air nécessaire pour le bon fonctionnement du foyer, comme pour les appareils de chauffage avec une chambre de combustion ouverte. Cette solution assure à l'utilisateur la sécurité car elle empêche les gaz d'échappement d'entrer directement dans la pièce où le foyer est installé. Avant de monter le chauffage, se référer à ce manuel. Les informations y contenues permettront le fonctionnement sans problème de l'appareil. Le manuel doit être conservé pendant toute la durée de vie du foyer.

DESCRIPTION DE L'APPAREIL

Le chauffage KOZA AB GAZ est conçu pour l'alimentation en gaz naturel, en gaz propane liquéfié ou en gaz propane-butane liquéfié.

Le chauffage à gaz KOZA AB GAZ a été conçu pour votre sécurité et votre confort. L'utilisateur peut contrôler le foyer à distance par une télécommande. L'entrée d'air vers la chambre de combustion et la sortie de gaz de combustion sont réalisées grâce à l'utilisation du système de cheminée concentrique. KOZA AB GAZ est équipé d'éléments de protection spéciaux pour empêcher la sortie incontrôlée de gaz à partir du système.

Ce manuel, y compris toutes les photographies, les illustrations et les marques de commerce, est protégé par le droit d'auteur. Tous droits réservés. Ni le manuel ni aucune matière contenue dans ce document ne peut être reproduit sans l'autorisation écrite de l'auteur. Les informations contenues dans ce document sont sujettes à modification sans préavis. Le fabricant se réserve le droit d'apporter des modifications et des changements à ce manuel sans obligation d'en informer quiconque.



Fig. 1 KOZA AB GAZ à gaz

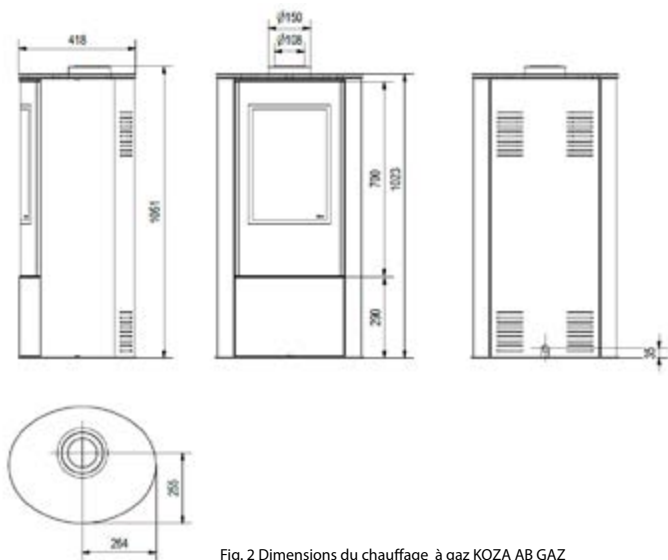

Fig. 2 Dimensions du chauffage à gaz KOZA AB GAZ

Catégorie		Pression/Gaz	Pays de destination
I _{3B/P}		30 mbar, G30	BE, CY, DK, EE, FR, GB, GR, HU, HR, IT, LT, NL, NO, RO, SE, SI, SK, TR
		37 mbar, G30	PL
		50 mbar, G30	AT, CH, DE, FR, SK
I _{3P}		30 mbar, G31	FI, NL, RO
		37 mbar, G31	BE, CH, CZ, ES, FR, GB, GR, HR, IE, IT, LT, NL, PL, PT, SI, SK
		50 mbar, G31	AT, CH, DE, NL, SK
I ₃₊		28-30/37 mbar, G30/G31	BE, CH, CY, CZ, ES, FR, GB, GR, IE, IT, LT, PT, SI, SK, TR
I _{2H}		20 mbar, G20	AT, CH, CY, CZ, DK, EE, ES, FI, GB, GR, HR, IE, IT, LT, LU, LV, NO, PT, RO, SE, SI, SK, TR
I _{2H}		25 mbar, G20	HU
I _{2E}		20 mbar, G20	DE, PL, RO
I _{2L}		25 mbar, G25	NL
I _{E+}		20/25 mbar, G20/G25	BE, FR

ÉLÉMENTS DE L'ENSEMBLE

Veillez s'assurer que les éléments du kit ne sont pas endommagés pendant le transport. La vérification doit être effectuée en présence de l'installateur. Avant d'installer le chauffage, veuillez vérifier tous les éléments qui sont livrés avec l'appareil. En cas de dommages ou de défauts, contactez le service à la clientèle. L'utilisateur reçoit :

- Contrôleur Mertik Maxitrol GV60.
- Récepteur Mertik Maxitrol.
- Télécommande.
- Connecteur de serrage 8 mm.
- Connecteur de serrage 6 mm.
- Connecteur de serrage monobloc 6 mm.
- Bouchon 3/8" - 2 pcs.
- Bloc d'interrupteur G60.
- Bloc de brûleur de contrôle G30.
- Buse du brûleur de contrôle - NG (désignation 27_2)/ GPL (désignation 22)
- Joint sous le bloc de brûleur de contrôle
- Thermocouple G30.
- Conduit de la magnéto.
- Conduits reliant le bloc d'interrupteur au récepteur
- Conduit à 8 fils reliant le contrôleur du gaz au récepteur
- Réduction mâle 1/2" à 3/8".
- Kit de pierres décoratives
- Conduits de raccordement de gaz d'un diamètre de 6 et 8 mm

SÉCURITÉ

Lire attentivement les informations suivantes :

- Le raccordement du chauffage au système de gaz et son entretien ne peuvent être effectués que par un installateur qualifié ou un technicien qui se spécialise dans les appareils de chauffage à gaz.
- Si la flamme de contrôle s'éteint, attendre au moins cinq minutes avant une autre tentative d'allumage.
- Il est strictement interdit d'apporter des modifications dans la conception du foyer.
- Les composants du système de commande du gaz ne peuvent pas être exposés à l'humidité.
- Ne pas utiliser l'appareil sans la vitre installée.
- Ne pas toucher les parties chaudes du foyer, en particulier la vitre.
- Les enfants ou d'autres personnes inconscientes ne doivent pas être laissés sans surveillance près de l'appareil allumé.
- Il est interdit de placer des éléments décoratifs utilisés pour le revêtement de la chambre de combustion en face de la flamme de contrôle.
- Ne pas placer de matériaux inflammables près du foyer.
- Ne pas placer de matériaux inflammables dans la chambre de combustion.
- Si vous vous sentez une fuite de gaz, ne démarrez pas l'appareil. Arrêtez l'alimentation en gaz dès que possible, ventilez la pièce dans laquelle le chauffage se trouve et contactez un technicien de service.
- Le verre brisé doit être immédiatement remplacé.
- En cas de mauvais fonctionnement de l'appareil, couper l'alimentation en gaz et contacter un technicien de service.
- Il est strictement interdit d'utiliser l'appareil si l'une des vitres est cassée, enlevée ou non fixée de manière à garantir l'étanchéité de l'appareil.

ATTENTION !!!

Pendant le fonctionnement, l'appareil chauffe et, dans des conditions de travail normales, il est impératif de ne pas toucher les surfaces de l'appareil, y compris les vitres supérieure, arrière et les surfaces latérales. Lorsque l'appareil est installé dans des endroits où le contact avec l'appareil peuvent avoir des personnes particulièrement sensibles, comme des personnes handicapées, des enfants ou d'autres personnes nécessitant une attention particulière, il est nécessaire de protéger l'appareil.

INSTALLATION DE L'APPAREIL

ATTENTION !!!

Avant l'installation, vérifiez les conditions locales de distribution (identifiez le type de gaz et sa pression) et si l'état actuel du réglage du chauffage est correct.

Le chauffage est équipé d'éléments de protection contre des sorties non contrôlées de gaz du brûleur principal. Avant de raccorder l'appareil, se rapporter à tous les schémas de raccordement contenus dans ce chapitre. Le chauffage à gaz est adapté pour connecter un système concentrique spécial permettant l'approvisionnement simultané en l'air et l'évacuation de fumée à l'extérieur du bâtiment.

- Pour assurer le bon fonctionnement de l'appareil, l'installation du foyer ne peut être faite que par une personne qualifiée. Avant de la mise en marche le chauffage, l'installateur doit :
- Effectuer les tests d'étanchéité effectués pour les connexions de gaz.
- Vérifier la connexion des différents composants.
- Vérifier la connexion de l'appareil au système de cheminée.
- Faire un test d'allumage dans l'appareil.
- Vérifier le bon fonctionnement de tous les composants et la sécurité du système.

RÈGLEMENTS

L'appareil doit être installé en conformité avec les réglementations et les normes locales en vigueur dans l'État ou la région d'installation. Le raccordement à la cheminée, les passages dans les murs et le toit et toutes sortes d'objets utilisés pour installer le foyer doivent être faits en conformité avec les normes applicables du droit de la construction.

Le chauffage à gaz a été testé selon la norme PN-EN-613 Appareils de chauffage indépendants à convection utilisant les combustibles gazeux.

POSE DE L'APPAREIL

Avant de connecter l'appareil au gaz et à la cheminée, il faut choisir soigneusement le lieu de son montage. L'appareil doit être positionné de telle sorte que le conduit de combustion et d'air ait le nombre minimum de coudes. Cela permettra d'assurer un bon tirage de la cheminée. Il est également important que, lorsque le chauffage est connecté au système de gaz, les conduits flexibles de raccordement ne soient pas exposés à une torsion excessive. Le foyer doit être situé à une distance de sécurité des murs (Fig.4). La température des murs exposés à l'action directe du chauffage ne peut pas être supérieure à 80° C. L'appareil ne doit en aucun cas être placé à proximité de matériaux combustibles tels que meubles en bois, tapis ou rideaux. En raison du risque d'ignition, il est interdit de sécher dans les environs du foyer des vêtements, serviettes, etc. Le foyer doit être installé sur une surface non inflammable stable. Uniquement l'installation en position horizontale est autorisée.



Fig. 3 Schéma de pose du chauffage

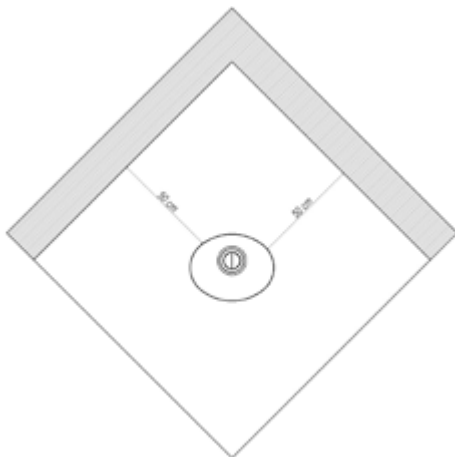

Fig. 4 Distances minimales entre le chauffage et les matières combustibles

CONNEXION DE L'APPAREIL AU SYSTÈME CONCENTRIQUE D'AIR /DE GAZ DE COMBUSTION.

Les conduits concentriques peuvent être sortis à travers un mur ou le toit du bâtiment. Respecter les dispositions régionales en matière de construction. Le passage du conduit d'air/de gaz de combustion à travers le mur du bâtiment doit être commencé en utilisant une section verticale d'au moins 1 mètre de long. La longueur maximale de la section droite du conduit d'air/de gaz de combustion passé verticalement est de 3 mètres. La longueur maximale de la section droite du conduit d'air/de gaz de combustion passé horizontalement est de 3 mètres. Toutes les gaines du système concentrique ne peuvent pas être isolées. Lorsque le conduit de cheminée sort à travers le mur externe du bâtiment, il faut :

- Installer le système en conformité avec les réglementations en vigueur, en tenant compte de toutes les difficultés liées à la pression du vent sur le terminal.
- En cas de murs inflammables, prévoir une distance supplémentaire de 5 cm entre le mur et la surface externe du conduit concentrique. L'espace restant doit être rempli d'une isolation thermique supplémentaire pour protéger contre la pénétration d'humidité dans le bâtiment.
- Si le conduit est situé à proximité des murs inflammables, les protéger avec une isolation thermique à une distance minimale de 25 cm.
- Commencer l'installation du système concentrique par le montage sur la sortie du foyer d'une section verticale de 1 mètre (hauteur minimale).
- Relier les différents éléments du système au moyen de colliers spéciaux pour assurer une bonne étanchéité.
- Si nécessaire, les différents composants du système concentrique doivent être stabilisés à l'aide de supports muraux.
- Le câble concentrique doit être terminé avec une borne de protection contre le vent fournie par le fabricant.

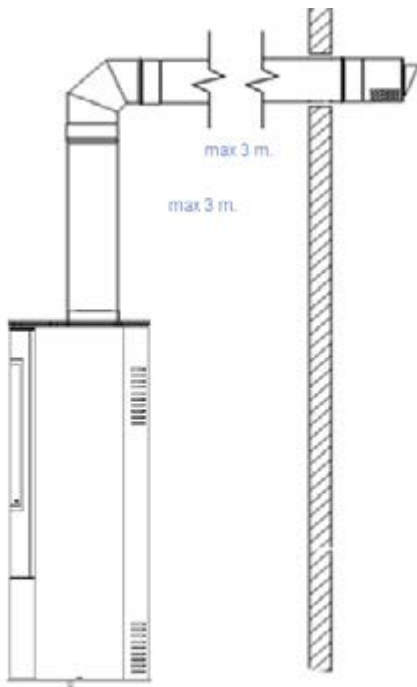

Fig. 5 Méthode de sortie du système de cheminée concentrique

Le système de cheminée utilisé pour relier le chauffage Koza AB à gaz repose sur les éléments se composant de deux conduits concentriques dont le conduit externe d'un diamètre de 150 mm est chargé de fournir de l'air à la chambre de combustion et le conduit interne d'un diamètre de 100 mm est chargé de l'évacuation des gaz d'échappement. Dans les deux cas, le conduit concentrique doit se terminer avec une embout spécial pour permettre un fonctionnement correct du système. En cas de condensation dans le conduit d'air, l'installateur doit utiliser l'élément de drainage (séparateur de gouttes).

Vérifier le conduit d'air/de gaz de combustion avec le terminal pour la perméabilité. S'il y a un risque de blocage du conduit ou que le conduit est bloqué de façon à empêcher le passage de l'air et / ou de gaz de combustion et que le conduit est bloqué de façon à empêcher l'élimination des blocages, il est impératif d'appeler l'installateur ou toute autre personne autorisée pour éliminer le blocage du conduit d'air / de gaz de combustion et/ou du terminal. Ceci est une condition essentielle au bon fonctionnement du chauffage.

MONTAGE DU SYSTÈME DE COMMANDE

ATTENTION !!!

L'appareil avec le système de commande du gaz ne peut être monté que dans les réglages d'usine. À ce stade, ne pas installer les piles dans le récepteur. La connexion précoce de la source d'alimentation pourrait endommager le système électronique.

ATTENTION !!!

Les différents éléments du système de commande du gaz doivent être connectés selon les schémas dans ce manuel.

Le système de commande standard comprend un contrôleur Mertik Maxitrol GV60 et un récepteur B6R-R8U relié à une antenne permettant l'utilisation de l'appareil via la télécommande. Les éléments de commande à distance de gaz doivent être installés dans la chambre de chauffage située sous la chambre de combustion. Le chauffage doit être installé de manière à permettre l'accès à la porte d'inspection sous la chambre de combustion, ce qui permettra de réparer ou de remplacer les composants individuels du système. L'exposition de l'électronique du système à des températures supérieures à 60° C entraînera des dommages irréversibles. La distance maximale entre le système de commande et le brûleur du chauffage est déterminée par la longueur des fils reliant le régulateur de gaz GV60 à l'électrode. Ne pas rallonger les câbles fournis avec l'appareil car cela pourrait provoquer le mauvais fonctionnement du système de commande. Ne pas mettre le câble d'allumage trop près des parties métalliques. Le contact du câble d'allumage avec le boîtier du récepteur peut entraîner des dommages. Les éléments du système ne doivent pas être exposés à l'humidité, à la poussière et aux facteurs qui causent la formation de corrosion. Le chauffage KOZA AB GAZ peut fonctionner uniquement avec le système de commande du gaz fourni avec l'appareil. S'il est nécessaire de remplacer les différents composants du système, utiliser uniquement des pièces d'origine disponibles auprès du fabricant. Les fiches des câbles sont choisies de manière à éviter les connexions incorrectes des composants.

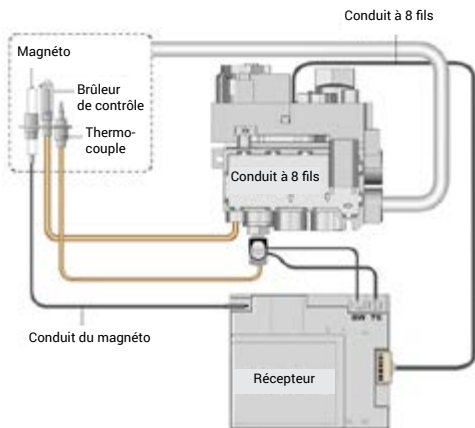

Fig. 6 Schéma de connexion des différents éléments du système de commande du gaz

En faisant passer les différents conduits à travers le logement du chauffage à gaz, faire attention particulière à la façon de leur scellement. Le scellement est réalisé au moyen de coussinets spéciaux et de papier résistant à la chaleur. L'installateur devrait sceller les autres éléments avec du silicone haute température.



Fig. 7 Méthode de faire passer et sceller le conduit de la capillaire, du conduit de la magnéto, du tuyau du brûleur principal et du tuyau du brûleur de contrôle du chauffage KOZA AB GAZ.

DÉMONTAGE DE L'APPAREIL

Pour pouvoir accéder aux différents éléments du système de contrôle automatique du gaz utilisé dans le chauffage Koza AB GAZ, retirez d'abord le couvercle supérieur, puis dévissez les vis de fixation des parois latérales. Après avoir dévissé les vis, les parois latérales doivent être soulevées (Fig. 8). Dans l'étape suivante, il est nécessaire de démonter le couvercle inférieur. Le couvercle inférieur est fixé avec quatre vis M5 (Fig. 9). Pour accéder à la chambre de combustion, au brûleur principal et au module de brûleur de contrôle, la porte doit être retirée en dévissant les 8 vis M5 comme indiqué sur la Fig. 10. Ensuite, retirez la vitre intérieure en dévissant les bandes de pression (16 vis M5). La révision est démontée en dévissant 6 vis M5 (Fig. 11).



Fig. 8 Méthode de retirer le panneau supérieur et les parois latérales du chauffage Koza AB GAZ

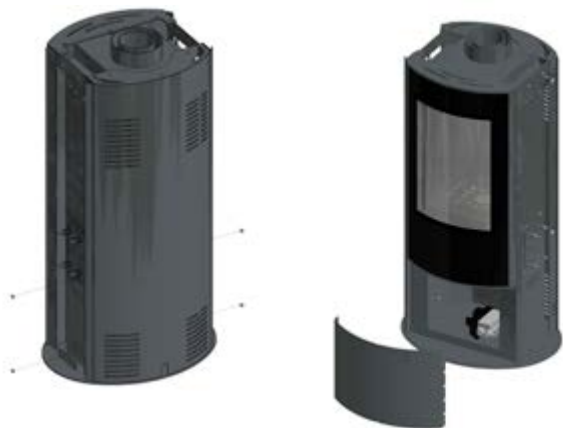

Fig. 9 Méthode de retirer la porte inférieure du chauffage Koza AB GAZ



Fig. 10 Méthode de retirer la porte du chauffage Koza AB GAZ



Fig. 11 Méthode de retirer la vitre intérieure et la révision du chauffage Koza AB GAZ

RACCORDEMENT DE L'APPAREIL AU GAZ

ATTENTION !!!

Selon le type de gaz, installer la buse appropriée dans le bloc de brûleur de contrôle. L'appareil est équipé d'un brûleur apte à fournir du gaz naturel ou du gaz propane liquéfié et du gaz propane-butane liquéfié. Pour sélectionner le brûleur, contactez le fabricant et indiquez le type de gaz auquel l'appareil doit être adapté.

ATTENTION !!!

Le module de brûleur principal utilisé dans le chauffage à gaz KOZA AB GAZ est directement raccordé à la sortie du contrôleur GV60.

ATTENTION !!!

Toutes les opérations liées à connecter l'appareil au gaz doivent être effectuées lorsque l'appareil est mis hors tension. L'installation du chauffage ne peut être faite que par un installateur / technicien qualifié disposant des habilitations appropriées.

ATTENTION !!!

Il est strictement interdit d'utiliser le feu ouvert pendant le processus d'installation du chauffage à gaz. Le non-respect des instructions peut entraîner un incendie ou une explosion, en causant de graves dommages, des blessures et même la mort.

CARACTÉRISTIQUES TECHNIQUES DU SYSTÈME DE COMMANDE DU GAZ UTILISÉ DANS L'APPAREIL DE CHAUFFAGE

CONFORMITÉ AVEC LES DIRECTIVES	2009/142/EC et DIN EN 298, DIN EN 126, DIN EN 13611
COMBUSTIBLE	Combustibles gazeux des première, deuxième et troisième familles selon la norme PN-EN 437: 2003 + A1:2009 et la norme de produit PN-EN 613:2002 + A1: 2004
CHUTE DE PRESSION / CAPACITÉ	2,5 mbar pour 1,2 m ³ /h
PLAGE DE RÉGLAGE	Classe C selon la norme EN 88
REGULACJA REDUKTORA	5 do 40 mbar (0,5 do 4 kPa)
POSITION DE MONTAGE	Le module ne peut pas être monté avec le bloc d'interrupteur dirigé vers le bas. La position du contrôleur peut être réglée de 0° à 90° par rapport à sa position initiale.
PRESSION MAXIMALE D'ENTRÉE DE GAZ	50 mbar (5 kPa)
RACCORDEMENT DE L'ENTRÉE PRINCIPALE DE GAZ	Réduction mâle 1/2" à 3/8".
RACCORDEMENT DU BRÛLEUR DE CONTRÔLE	M10x1 pour un tuyau de 6 mm
SORTIE DE L'ENTRÉE ET DE LA SORTIE PRINCIPALES DE GAZ	Sur le côté ou dans le fond
COUPLES MAX.	Connexion de l'entrée et de la sortie 3/8": 35 Nm Raccordement du brûleur de contrôle 15 Nm
THERMOCOUPLE/BLOC D'INTERRUPTEUR	M10x1, M9x1, M8x1
ALLUMAGE	Allumage piézo
TEMPÉRATURE DE SERVICE ADMISSIBLE	Contrôleur: 0 °C à 80 °C Récepteur sans piles : 80 °C Récepteur avec piles : 55 °C Télécommande 60 °C Câble d'allumage : 150 °C

Le foyer a été adapté pour fonctionner avec le type de gaz et la pression spécifiés dans le tableau ci-dessous. Dans le même temps, le chauffage peut également fonctionner dans des pays avec un type différent de gaz et de pression, mais cela nécessite de modifier les réglages de l'appareil en termes de type de gaz et de pression disponibles dans un pays donné. Pour ce faire, veuillez contacter un revendeur agréé, car toute modification des paramètres doit être effectuée par un centre de service agréé, car la modification de l'appareil et la façon de son installation sont essentielles pour une utilisation sûre et correcte dans chaque pays

Le système de commande du gaz utilisé dans le chauffage à gaz Koza AB GAZ répond aux exigences pour les appareils à combustible gazeux contenus dans les directives 2009/142/CEE et DIN EN 298, DIN EN 126, DIN EN 13611. Le système peut être alimenté en combustibles gazeux des première, deuxième et troisième familles selon la norme PN-EN 437: 2003 + A1:2009 et la norme de produit PN-EN 613:2002 + A1: 2004

Tout d'abord, s'assurer que l'appareil connecté est destiné à être alimenté au gaz conforme avec le type

dans le système de gaz. Toutes les informations nécessaires sur les paramètres requis du gaz peuvent être trouvées sur la plaque signalétique du foyer. Avant de connecter les conduits de gaz, il est nécessaire de les souffler pour retirer de l'intérieur des dépôts de métaux et d'autres contaminants. Le système automatique de commande du gaz doit être protégé contre l'humidité et la poussière. Ces facteurs peuvent causer des dommages irréparables aux différents composants. Le conduit d'alimentation en gaz doit être équipé d'une vanne à boisseau sphérique avec un diamètre de 1 pouce. Les différents éléments du système de gaz ne peuvent pas être scellés à l'aide du ruban téflon ou du ruban PTFE (utiliser les éléments d'étanchéité fournis avec l'appareil). Si l'installation de gaz nécessite de relier le réservoir de décantation, l'installer selon la Fig. 12. Le réservoir de décantation protégera l'unité de commande contre la pollution dans le système de gaz.

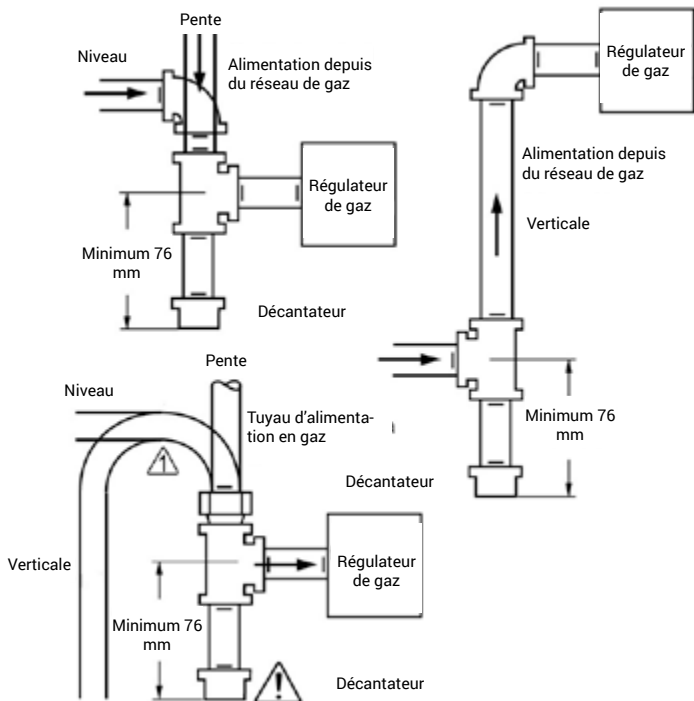

Fig. 12 Méthode d'installation du réservoir de décantation (si nécessaire)

La fig. 13 présente l'unité de commande GV60 dans la position de base avec la sortie du bloc d'interrupteur dirigé vers le bas. Le module ne peut pas être installé à l'envers. La position de l'unité de contrôle peut être réglée de 0° à 90° par rapport à sa position initiale (aussi à la verticale). Il est à noter que toutes les entrées et les sorties de gaz inutilisées doivent être protégées avec des bouchons appropriés.

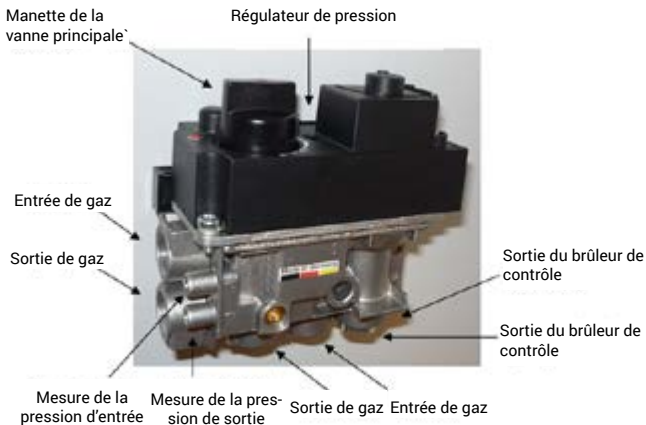

Fig. 13 Unité de commande GV60 dans la position de base

ATTENTION !!!

Il est interdit de retirer les vis qui se trouvent dans le boîtier de l'unité de commande. Ne pas commander l'unité de commande, si la peinture de marquage située sur les composants a été endommagée.

Hauteur de la flamme de contrôle

La hauteur de la flamme de contrôle est réglée au maximum et ne nécessite aucun réglage manuel. La tête du thermocouple devrait être dans la portée de la flamme de contrôle. Réglage de la pression de sortie du gaz

ATTENTION !!!

1. Il ne faut pas oublier que les réglages ne doivent être effectués que sur un appareil refroidi!
Raccorder le manomètre au point de mesure de la pression de sortie. Pour ce faire, retirer d'abord le bouchon métallique situé dans le boîtier de l'unité de commande.
2. Démarrer l'appareil
3. Le régulateur de pression est situé dans la partie supérieure de l'unité de commande. Pour permettre son réglage, retirer le bouchon en plastique (Fig. 14).
4. Tourner la vis du régulateur pour définir la valeur souhaitée de la pression du brûleur principal (haute flamme). Pour augmenter la pression, tourner la vis du régulateur dans le sens horaire et pour diminuer la pression, tourner la vis dans le sens antihoraire.
5. Après avoir réglé la pression appropriée, protéger la vis en installant le bouchon en plastique.

1. Bouchon.

2. Si aucun ajustement n'est nécessaire, déconnecter le manomètre et protéger le raccord du point de mesure de la pression de sortie.

Si, en dépit du réglage, la pression souhaitée n'a pas été atteinte, vérifier la pression du gaz fourni en connectant le manomètre au point de mesure de la pression d'entrée. Si la pression d'entrée se trouve dans la plage normale, remplacer l'unité de commande; sinon, prendre les mesures nécessaires pour assurer une pression de gaz appropriée.

Régulateur de pression



Fig. 14 Méthode de réglage de la pression de sortie

ATTENTION !!!

Le verrouillage du régulateur de pression est réalisé à travers le serrage maximum de sa vis de réglage.

Réglage de la hauteur minimale de la flamme du brûleur principal

La hauteur minimale de la flamme du brûleur principal peut également être ajustée en serrant ou en desserrant la vis de réglage (fig. 15). Tournez la vis dans vers la droite pour diminuer la hauteur minimale de la flamme ou vers la gauche pour augmenter la hauteur minimale de la flamme. La hauteur minimale de la flamme du brûleur principal est réglée en usine par le fabricant.



Fig. 15 Réglage de la hauteur minimale de la flamme du brûleur principal

ADAPTATION DU CONTRÔLEUR GV60 À L'ALIMENTATION AVEC DE DIFFÉRENTS TYPES DE COMBUSTIBLES GAZEUX

Le contrôleur GV60 peut être adapté pour coopérer avec des types particuliers de gaz. Le réglage de la pression du gaz et des débits minimaux est effectué selon les instructions ci-dessus.

CONTRÔLE DE L'ÉTANCHÉITÉ

Une fois que le système est connecté au réseau de gaz, il est nécessaire de vérifier l'étanchéité des connexions effectuées à l'aide d'un capteur spécial. En cas de fuite, fermer la vanne d'arrêt du gaz et répéter les opérations liées à l'installation des différentes parties du système.

MISE SOUS TENSION

ATTENTION !!!

Mettre l'appareil sous tension seulement après la connexion du système d'air et de gaz d'échappement et de tous les composants du système de commande du gaz

Le récepteur B6R-R8U est alimenté par quatre piles 1,5V de type AA. Faire attention que les câbles électriques reliant l'unité de commande du gaz au récepteur se trouvent loin des éléments chauds du foyer. L'indicateur affiché dans le coin droit supérieur de l'écran informe de la nécessité de remplacer les piles dans la télécommande, tandis que des bips apparaissent régulièrement pendant trois secondes immédiatement après le démarrage de la procédure d'allumage du foyer signifiant la nécessité de remplacer les piles dans le récepteur. Les piles usées situées dans le récepteur peuvent être soumises à la surchauffe, au déversement et même à l'explosion. Ne pas installer les piles qui ont été exposées à la lumière du soleil, à l'humidité, la chaleur ou aux vibrations. Installer uniquement des piles du même type et du même fabricant. Ne pas installer les piles neuves avec les piles usées. Il est possible d'acheter le module d'alimentation G60- ZB90. Ce module est alimenté par quatre piles 1,5V de type AA et il doit être connecté directement au récepteur dans le point de connexion de l'alimentation secteur. Le module d'alimentation supplémentaire élimine la nécessité d'utiliser des piles dans le récepteur. En option, le client peut acheter un câble reliant le bloc d'interrupteur au récepteur, équipé d'un commutateur. Le commutateur protège le système contre le passage incontrôlé du gaz à travers l'unité de commande.

INSTALLATION DU MODULE WI-FI EN OPTIONLORS

de l'installation du module WI-FI en option, connectez l'alimentation secteur au récepteur. L'alimentation est un composant facultatif du kit et peut être acheté auprès du fabricant du chauffage. L'alimentation doit avoir la marque CE. Avant de connecter l'alimentation, assurez-vous que la pile du contrôleur a été retirée. (voir la page 34) La connexion du module WI-FI et de l'alimentation doit être effectuée par un spécialiste qualifié. Caractéristiques techniques requises pour l'alimentation utilisée:

- Tension d'entrée: 100-240V (50/60Hz)
- Courant 0,2A
- Tension de sortie : 6VDC (1000mA)
- Fiche de 2,1 x 5,5 mm, polarité (+) à l'intérieur (-) à l'extérieur

DEMONTAŻ SZYBY ZEWNĘTRZNEJ

UWAGA!!!

Demontaż szyby powinien odbywać się jedynie na wychłodzonym kominku przy odciętych dopływie gazu i odłączonym zasilaniu.

Urządzenie wyposażone jest w szybę żaroodporną wytrzymałą temperaturę do 800°C. Aby dokonać jej wymiany w pierwszej kolejności, należy zdemontować pokrywę, maskownicę boczne i odkręcić drzwi tak jak to przedstawiono na rys. 9 i 10, a następnie zdjąć szybę odkręcając listwy dociskające zamontowane za pomocą (6 śrub M5).



Fig. 16 Méthode de démontage de la vitre

INSTALLATION DES ÉLÉMENTS DÉCORATIFS ATTENTION !!!

Le fabricant recommande l'utilisation des éléments décoratifs éventuellement fournis avec l'appareil. La société Kratki.pl Marek Bal n'est pas responsable des dommages résultant de l'utilisation d'autres décorations que celles recommandées.

En fonction des préférences de l'utilisateur, la chambre de combustion peut être revêtue de plusieurs ensembles disponibles d'éléments décoratifs. Les éléments décoratifs sont faits de matériau incombustible. Il est interdit de placer dans l'appareil les éléments combustibles.

Pour installer les éléments décoratifs, il est nécessaire de démonter la vitre frontale. Les éléments doivent être disposés de manière à ne pas occulter la flamme de contrôle et les ouvertures de sortie du brûleur principal, sinon il peut en résulter un mauvais fonctionnement du foyer. Le brûleur principal du foyer est équipé de pièces d'espacement facilitant le positionnement correct des éléments décoratifs. La répartition des éléments dans la chambre de combustion doit permettre la libre circulation de l'air autour du brûleur principal et de la flamme de contrôle. Les éléments en céramique ne devraient pas adhérer au verre, car cela peut causer des dommages. Le placement correct des éléments décoratifs est présenté à la page 41.

MISE EN SERVICE

Avant la mise en service du foyer, s'assurer que toutes les connexions des différents éléments du système ont été effectués conformément au présent manuel. La connexion incorrecte des différents éléments du système de commande du gaz peut causer des dommages.

Pour installer les éléments décoratifs, il est nécessaire de démonter la vitre frontale. Les éléments doivent être disposés de manière à ne pas occulter la flamme de contrôle et les ouvertures de sortie du brûleur principal, sinon il peut en résulter un mauvais fonctionnement du foyer. Le brûleur principal du foyer est équipé de pièces d'espacement facilitant le positionnement correct des éléments décoratifs. La répartition des éléments dans la chambre de combustion doit permettre la libre circulation de l'air autour du brûleur principal et de la flamme de contrôle. Les éléments en céramique ne devraient pas adhérer au verre, car cela peut causer des dommages. Le placement correct des éléments décoratifs est présenté à la page 41.

En cas de chauffage à gaz, le phénomène de coloration des murs et des plafonds peut se produire. Il est causé par le mouvement de convection de l'air, et donc des particules de poussière qui y sont contenues. Une solution partielle de ce problème est la ventilation fréquente de la pièce dans laquelle l'appareil est installé. Si le foyer a été installé dans un bâtiment neuf, attendre au moins 6 semaines avant son premier allumage pour éliminer l'humidité qui se trouve sur les murs, le plancher et le plafond.

UTILISATION

Le chauffage au gaz KOZA AB GAZ est contrôlé sans fil à partir de la télécommande. Par défaut, le système est alimenté par quatre piles 1,5 V installées dans le récepteur. Des bips cycliques apparaissant pendant environ trois secondes lorsque vous essayez d'allumer le chauffage à gaz informent de la nécessité de remplacer les piles dans le récepteur. Un seul long signal signifie que l'un des fils reliant le récepteur au contrôleur n'a pas été correctement connecté. Si la flamme de contrôle ne s'allume pas, fermer la vanne d'arrêt du gaz et contacter un technicien de service. Si, dans un délai de six heures, l'appareil ne reçoit pas une requête de l'utilisateur, le système de commande du gaz minimise la flamme du brûleur principal. En cas de fonctionnement continu du foyer sans intervention de l'utilisateur, après cinq jours de la dernière introduction des paramètres, le système éteint l'appareil et coupe l'alimentation en gaz. Avant la décharge complète des piles situées dans le récepteur, l'unité de commande coupe automatiquement l'alimentation en gaz.

COMMANDE

Le chauffage à gaz KOZA AB GAZ est équipé d'un système de commande du gaz qui permet à l'utilisateur l'allumage à distance du foyer et le plein contrôle du foyer. Avec l'appareil, l'utilisateur reçoit une télécommande de type B6R-H9 (Fig. 17).



Fig. 17 Télécommande de type B6R-H9

ATTENTION !!!

La télécommande B6R-H9 est équipée d'un capteur de température intégré, utilisé dans le mode de thermostat. Le dispositif mesure en continu la température ambiante et la compare à la température de consigne du thermostat. L'appareil doit être stocké dans un endroit sombre, pour exclure les erreurs de mesure associées à la lumière solaire directe. La télécommande doit toujours être conservée hors de la portée des enfants et d'autres personnes inconscientes, qui ne savent pas évaluer les conséquences de leurs actions.

ATTENTION !!!

La télécommande ne doit pas se trouver à plus de 6-8 mètres de l'appareil, car dans ce cas, après quelques heures de fonctionnement (3-4 heures), l'appareil s'éteint automatiquement.

ATTENTION !!!





Ne jamais utiliser des outils pour changer la position des manettes. La position des manettes ne doit être changée qu'à la main, sinon, cela peut causer des dommages de l'unité de commande. En cas de verrouillage des manettes, contactez votre fournisseur de services.

KOZA AB GAZ utilise des télécommandes modernes de type B6R-H9 réglées selon la norme européenne pour la fréquence radio de 868MHz. La télécommande fournie avec le foyer nécessite l'introduction d'une nouvelle code de transmission. Pour le faire, appuyer et maintenir le bouton RESET situé dans le boîtier du récepteur jusqu'à deux bips caractéristiques, ensuite relâcher le bouton. Cette action doit être faite au moyen d'un élément mince avec une extrémité arrondie. Ensuite, en utilisant la télécommande, appuyer et maintenir enfoncé le bouton jusqu'à deux bips indiquant la synchronisation de la télécommande avec le récepteur. Un bip long indique que les éléments du système ne sont pas correctement couplés.



Fig. 18 Bouton RESET - récepteur

INFORMACJA

Pour afficher la version actuelle du logiciel utilisé par la télécommande, appuyer simultanément sur les boutons  . Appuyer simultanément sur les boutons   cause l'affichage du modèle de télécommande.

DÉSACTIVATION DE LA FONCTION DE TÉLÉCOMMANDE

Installer les piles. Toutes les icônes disponibles apparaissent sur l'écran et clignotent. Pendant le clignotement des icônes, appuyer sur le bouton correspondant à la fonction désirée et le maintenir pendant 10 secondes. L'icône correspondant au bouton sélectionné clignote jusqu'à la fin du processus de désactivation. L'écran de la télécommande affichera une icône adéquate pour la fonction sélectionnée et deux lignes horizontales. Si la fonction a été désactivée, après avoir appuyé sur le bouton responsable de sa sélection, deux lignes horizontales s'affichent sur l'écran. Après le remplacement des piles, les paramètres des fonctions restent inchangés.

ACTIVATION DE LA FONCTION DE TÉLÉCOMMANDE

Installer les piles. Toutes les icônes disponibles apparaissent sur l'écran et clignotent. Appuyer sur le bouton correspondant à la fonction désirée et le maintenir pendant 10 secondes. L'icône correspondant au bouton sélectionné clignote jusqu'à la fin du processus d'activation. L'écran de la télécommande affichera une icône adéquate pour la fonction sélectionnée.

ATTENTION !!!

Si pendant la tentative d'allumage la flamme de contrôle s'éteint, attendre au moins cinq minutes avant une autre tentative d'allumage



ATTENTION !!!

Si après quatre tentatives d'allumage la flamme de contrôle ne s'allume pas, fermer la vanne d'arrêt du gaz et contacter un technicien.

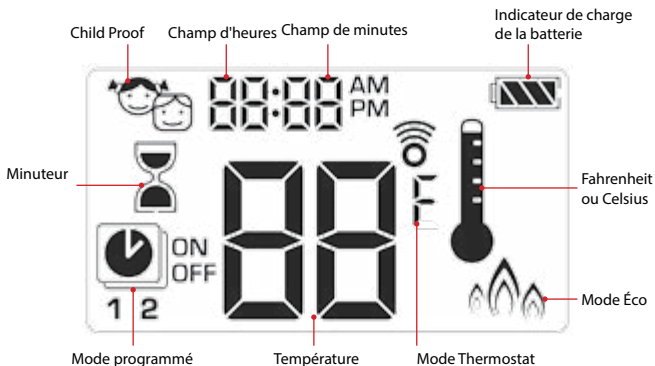
NOTICE D'UTILISATION DE LA TÉLÉCOMMANDE À 6 SYMBOLES DE TYPE B6R-H9

















Réglage de l'unité de température

Pour modifier l'unité de température, appuyer en même temps les boutons  et . L'utilisateur peut choisir entre les degrés Celsius et les degrés Fahrenheit. Le choix de °F entraîne le réglage automatique de l'horloge au format de 12 heures et le choix de °C règle l'horloge au format de 24 heures.





Réglage du temps

1. Pour modifier le réglage des jours de la semaine, appuyer en même temps sur les boutons  et .
2. Appuyer sur  ou  pour sélectionner le numéro correspondant à un jour de la semaine (1 - lundi 2 - mardi 3 - mercredi 4 - jeudi 5 - vendredi 6 - samedi 7 - dimanche).
3. Appuyer simultanément sur les boutons  et . Les heures commencent à clignoter.
4. Régler l'heure avec les boutons  et .
5. Appuyer simultanément sur les boutons  et . Les minutes commencent à clignoter.
6. Régler les minutes avec les boutons  et .
7. Pour valider, appuyer simultanément sur  et  ou attendre





Child Proof (preuve d'enfant)

Activation:

Pour activer la fonction Child Proof, appuyer simultanément sur les boutons  et . L'écran affiche l'icône .

Désactivation:

Pour désactiver la fonction Child Proof, appuyer simultanément sur les boutons  et . L'icône  disparaît.





Mode manuel

Allumage du foyer avec un seul bouton (configuration par défaut)

- Appuyer sur le bouton  jusqu'à ce que vous entendiez deux bips. Le déclenchement de la séquence d'allumage est confirmé par l'icône de brûleur clignotant. Relâcher le bouton.
- L'allumage de la flamme de contrôle est confirmé par un seul bip.
- Après l'allumage du brûleur principal, la télécommande passe automatiquement en mode manuel.







Allumage du foyer avec deux boutons

- Appuyer simultanément sur les boutons  et  jusqu'à ce que vous entendiez deux bips. Le déclenchement de la séquence d'allumage est confirmé par l'icône de brûleur clignotant. Relâcher le bouton.
- L'allumage de la flamme de contrôle est confirmé par un seul bip.
- Après l'allumage du brûleur principal, la télécommande passe automatiquement en mode manuel.



Information:

Pour changer la méthode d'allumage, immédiatement après avoir installé la pile dans la télécommande, appuyez sur le bouton  pendant 10 secondes. L'écran de la télécommande affiche le symbole "ON" et un chiffre clignotant correspondant aux réglages actuels.

- Allumage avec le bouton .
- Allumage avec les boutons  et .

L'achèvement de la procédure de modification du mode d'allumage est confirmé par un chiffre correspondant sur l'écran.

ATTENTION !!!

Si après quelques tentative la flamme de contrôle ne s'allume pas, mettre la manette de la vanne principale à la position "OFF" et lire le chapitre "Problèmes et dépannage".

Mode de veille et désactivation

Pour passer en mode de veille, maintenir le bouton , enfoncé jusqu'à éteindre le brûleur principal.

Pour éteindre l'appareil, appuyer sur le bouton . La flamme de contrôle sera éteinte.

Avant de tenter de rallumer le feu, attendre 5 secondes.



Réglage de la hauteur de la flamme

Pour augmenter la hauteur de la flamme, appuyer et maintenir le bouton .

Pour réduire la hauteur de la flamme ou passer en mode de veille, appuyer et maintenir le bouton  enfoncé.



Réglage de la hauteur maximale et minimale de la flamme

Réglage minimale de la flamme

Pour réduire la flamme du brûleur principal à la hauteur minimale, appuyer deux fois sur le bouton . Le symbole "LO" s'affiche sur l'écran.









Hauteur maximale de la flamme

Pour augmenter la flamme du brûleur principal à la hauteur maximale, appuyer deux fois sur le bouton . Le symbole "HI" s'affiche sur l'écran.





Minuteur

Activation/Réglage

1. Appuyer et maintenir le bouton , jusqu'à l'affichage de l'icône. Le champ de l'heure commence à clignoter.
2. Saisir la valeur avec les boutons  et .
3. Pour valider, appuyer sur le bouton .
Le champ des minutes commence à clignoter.
4. Saisir la valeur avec les boutons  et .
5. Pour valider, appuyer sur le bouton  ou attendre.

Activation:

Pour désactiver le minuteur, appuyer sur le bouton .
L'icône  disparaît avec l'indication du temps. Minuteur



Information:

Après le temps réglé, le foyer s'éteint. Le minuteur fonctionne uniquement dans les modes : Manuel, Thermostat et Eco. La valeur maximale du temps réglé est de 9 heures et 50 minutes.

Modes

Mode Thermostat

La température ambiante est mesurée et comparée à la température préréglée. La hauteur de la flamme est réglée automatiquement de manière à atteindre la température désirée.



Mode programmé

Les programmes 1 et 2 peuvent être librement modifiés. L'utilisateur peut régler l'heure d'activation et de désactivation du foyer à la température de consigne.



Mode Éco

La hauteur de la flamme est réglable entre ses valeurs extrêmes. Si la température ambiante est inférieure à la température de consigne, la hauteur de la flamme atteint sa valeur maximale et reste à un niveau élevé pendant une longue période de temps. Si la température ambiante est inférieure à la température de consigne, la hauteur de la flamme est réduite à un minimum pendant une longue période de temps. Un seul cycle dure environ 20 minutes.



Mode Thermostat

Activation et désactivation du thermostat

Activation:

Appuyer sur le bouton . L'écran affiche l'icône et d'abord la température de consigne et ensuite la température ambiante.

Désactivation:

1. Appuyer sur le bouton .
2. Appuyer sur le bouton ou .
3. Pour valider, appuyer sur le bouton , ou attendre.



Réglage du thermostat

1. Appuyer et maintenir le bouton , jusqu'à l'affichage de l'icône . La température affichée commence à clignoter.
2. Pour régler la température souhaitée, utiliser les boutons et .
3. Pour valider, appuyer sur le bouton ou attendre.







Mode programmé

Désactivation du mode programmé

Appuyer sur le bouton . L'écran affiche l'icône , et les symboles 1 ou 2 et "ON" ou "OFF".



Désactivation du mode programmé

1. Appuyer sur le bouton  ou  ou , pour passer en mode manuel.
2. Appuyer sur , le bouton pour passer en mode de thermostat.

Information:

La saisie de la température d'activation pour le mode de thermostat cause le réglage automatique de la même valeur pour la température d'activation du mode programmé.

Réglages par défaut :









Réglages par défaut :

Température d'activation : 21°C

Température de désactivation : "--" (seule la flamme de contrôle)





Réglage de la température

1. Appuyer et maintenir le bouton , jusqu'à l'affichage de l'icône clignotant . Le symbole "ON" s'affiche avec la température d'activation (réglée en mode de thermostat).
2. Pour continuer, appuyer sur le bouton  ou attendre. L'icône  ou attendre  le symbole "OFF" et la valeur clignotant de la température de désactivation s'affichent sur l'écran.
3. Régler la température de désactivation avec les boutons  ou .
4. Pour valider, appuyer sur le bouton .



Réglage des jours









5. Le symbole "ALL" commence à clignoter sur l'écran. Appuyer sur le  ou  pour sélectionner l'une des options de saisie disponibles (ALL, SA:SU, 1, 2, 3, 4, 5, 6, 7).
6. Pour valider, appuyer sur le bouton .

Les symboles SA:SU signifient respectivement samedi et dimanche. Les différents numéros correspondent au jour de la semaine sélectionné (1 - lundi 2 - mardi 3 - mercredi 4 - jeudi 5 - vendredi 6 - samedi 7 - dimanche).











Réglage du temps d'activation (Programme 1)

L'option "ALL" est sélectionnée.

7. L'icône , 1, "ON" s'affichent sur l'écran, ensuite le symbole "ALL" s'affiche pendant un moment. Ensuite, le champ de l'heure commence à clignoter.
8. Régler l'heure avec les boutons  et .
9. Pour valider, appuyer sur le bouton . L'icône , 1, "ON" s'affichent sur l'écran, ensuite le symbole "ALL" s'affiche pendant un moment. Ensuite, le champ des minutes commence à clignoter.
10. Régler les minutes avec les boutons  et .
11. Pour valider, appuyer sur le bouton .



Réglage du temps de désactivation (Programme 1)

12. L'icône , "OFF" s'affichent sur l'écran, ensuite le symbole "ALL" s'affiche pendant un moment. Ensuite, le champ de l'heure commence à clignoter.
13. Régler l'heure avec les boutons  et .
14. Pour valider, appuyer sur le bouton . L'icône , "ON" s'affichent sur l'écran, ensuite le symbole "ALL" s'affiche pendant un moment. Ensuite, le champ des minutes commence à clignoter.
15. Régler les minutes avec les boutons  et .
16. A Pour valider, appuyer sur le bouton .



Information:

- Ensuite, l'utilisateur peut saisir le réglage du temps d'activation et de désactivation pour le Programme 2. S'il ne le fait pas, le programme reste inactif.
- Les réglages de la température d'activation et de désactivation pour les Programmes 1 et 2 sont les mêmes pour toutes les options (**ALL, SA:SU, 1, 2, 3, 4, 5, 6, 7**). La saisie de nouveaux réglages pour la température d'activation et/ou de désactivation règle les valeurs saisies comme par défaut.
- La saisie des nouveaux réglages pour le temps d'activation et de désactivation des programmes 1 et 2 règle les valeurs saisies comme par défaut. Pour rétablir les réglages d'usine pour les programmes 1 et 2, réinitialiser la télécommande, en retirant les piles.

Option auxiliaire

Cette option est disponible uniquement pour les inserts à gaz avec plusieurs brûleurs.

Pour les séries LEO 100 et LEO 200 cette fonction est inactive.



Mode Éco

Activation:

Appuyer sur le bouton . L'écran affiche l'icône .

Désactivation:

Appuyer sur le bouton . L'icône  disparaît.



REPLACEMENT DES PILES

Les piles usées situées dans le récepteur, la télécommande ou le module d'alimentation peuvent être soumises à la surchauffe, au déversement et même à l'explosion. Ne pas installer les piles qui ont été exposées à la lumière du soleil, à l'humidité, la chaleur ou aux vibrations. Installer uniquement des piles du même type et du même fabricant. Ne pas installer les piles neuves avec les piles usées. La télécommande est alimentée par deux piles AAA. Le récepteur B6R-R8U et le module d'alimentation optionnel G60-ZB90 sont alimentés par quatre piles 1.5V de type AA. La durée de vie des piles de la télécommande et du récepteur est estimée à environ 1 saison de chauffage. Le fabricant de l'appareil recommande l'utilisation de piles alcalines en raison du faible risque associé au descellement. Il est également permis d'utiliser des batteries. En retirant les piles, ne pas utiliser des outils qui peuvent causer un court-circuit. Le remplacement des piles avec des objets conducteurs peut endommager de façon permanente les composants électroniques de la télécommande et du récepteur.

Remplacement des piles dans la télécommande :

- Retirer le couvercle situé à l'arrière de la télécommande.
- Retirer doucement de la télécommande les piles usées de type AAA.
- Installer de nouvelles piles AAA en respectant les indications de polarité (+/-).
- Replacer le couvercle à l'arrière de la télécommande

Remplacement des piles dans le récepteur / le module d'alimentation:

- Ouvrir la porte de l'armoire de distribution.
- Retirer doucement le récepteur B6R-R8U / le module d'alimentation G60-ZB90.
- Enlever le couvercle.
- Retirez les quatre piles AA usées et installer de nouvelles piles en faisant attention aux marques de polarité (+/-) sur le récepteur / le module d'alimentation.
- Remettre le couvercle sur le récepteur / le module d'alimentation

ATTENTION !!!

Le remplacement des piles dans le module d'alimentation / le récepteur ne peut être fait que sur le foyer refroidi avec le gaz coupé.

ATTENTION !!!

Les piles sont classées comme des déchets chimiques dangereux, donc après leur utilisation, elles ne doivent pas être jetées avec les autres déchets ménagers.

MAINTENANCE

ATTENTION !!!

Tous les travaux de maintenance doivent être effectués sur le foyer refroidi avec le gaz coupé et hors tension.

ATTENTION !!!

La maintenance du chauffage à gaz et du système d'air et de gaz de combustion ne doit être effectuée que par un technicien qualifié.

- L'appareil nécessite une inspection périodique au moins une fois par an.
- Le nettoyage et l'inspection du système d'air/de gaz de combustion doivent être effectués au moins une fois par an.
- Les vitres ayant des fissures et rayures doivent être immédiatement remplacées.
- Il est interdit d'apporter des modifications à la structure de l'appareil.
- Le foyer ne doit pas être nettoyé avec des agents corrosifs.
- Lors du remplacement de pièces individuelles, utiliser uniquement des pièces d'origine qui sont disponibles auprès du fabricant.

Liste des opérations de contrôle :

L.p.	Portée	Opérations
1	Contrôle général	<p>Procéder à l'allumage du foyer.</p> <p>Vérifier le fonctionnement de tous les systèmes de protection.</p> <p>S'assurer que la flamme du brûleur principal est stable.</p> <p>S'assurer que le brûleur principal brûle uniformément.</p> <p>S'assurer que les piles dans le récepteur et la télécommande ne doivent pas être remplacées.</p> <p>Vérifier le fonctionnement de tous les modes de la télécommande.</p>
2	Contrôle de la vitre	<p>S'assurer que la vitre n'a pas de fissures.</p> <p>S'assurer que la vitre adhère bien au corps du foyer.</p> <p>Vérifier l'usure des ficelles d'étanchéité. Si nécessaire, remplacer les ficelles d'étanchéité.</p> <p>Vérifier le degré de contamination de la vitre. Si nécessaire, nettoyer la vitre.</p>
3	Contrôle de la boîte de distribution	<p>Vérifier l'étanchéité des raccords de gaz.</p> <p>S'assurer que la boîte de distribution a une bonne ventilation.</p> <p>S'assurer que les conduits reliant l'unité de commande au récepteur ne sont pas endommagés.</p> <p>S'assurer que les éléments du système de commande du gaz ne sont pas exposés à la chaleur.</p> <p>S'assurer que la boîte de distribution n'est pas exposée à l'humidité.</p> <p>S'assurer que les câbles de connexion ne présentent aucun signe de corrosion.</p>
4	Contrôle de la chambre de combustion	<p>S'assurer que le brûleur de contrôle n'est pas occulté par les éléments décoratifs.</p> <p>S'assurer que le thermocouple est sous le contrôle de la flamme.</p> <p>S'assurer que la chambre de combustion ne nécessite pas de nettoyage.</p> <p>S'assurer que toutes les entrées d'air à la chambre de combustion ne sont pas obstruées. Déboucher si nécessaire.</p> <p>Vérifier l'étanchéité du corps du foyer.</p> <p>S'assurer que la chambre de combustion ne présente aucun signe de corrosion. Si nécessaire, enlever la corrosion et couvrir les pertes d'une nouvelle couche de peinture.</p> <p>S'assurer que le brûleur principal s'allume de manière fluide.</p>
5	Kontrola systemu powietrzno-spalinowego	<p>Si possible, vérifier l'étanchéité du système d'air/de gaz de combustion.</p> <p>Vérifiez la perméabilité du système concentrique d'air/de gaz de combustion.</p>

6	Contrôle du système d'air/de gaz de combustion	S'assurer que l'antenne du récepteur n'est pas endommagée. S'assurer que la manette de la vanne principale et la manette du mode manuel fonctionnent correctement. S'assurer que l'effet d'avalanche ne se produit pas dans les circuits. S'assurer que les éléments du système de commande ne sont exposés à la surchauffe.
7	Contrôle des dispositifs de commande	S'assurer que les éléments combustibles sont à une distance de sécurité par rapport au logement du foyer.
8	Éléments décoratifs	S'assurer que les éléments décoratifs ne nécessitent pas de nettoyage. S'assurer que les éléments décoratifs ne sont pas en contact avec la vitre. S'assurer que les éléments décoratifs ne sont pas endommagés.

PROTECTION DE L'ENVIRONNEMENT

- Tous les éléments de l'emballage dans lequel le chauffage à gaz est livré doivent être éliminés de manière correspondant à leur type.
- En raison du contenu de métaux lourds, les piles sont classées comme déchets chimiques dangereux, donc après leur utilisation, elles doivent être mises dans des conteneurs spéciaux pour les déchets dangereux.
- Si l'utilisation de l'appareil est terminée, il doit être éliminé. L'utilisateur est tenu de remettre le foyer à un établissement qui s'occupe du recyclage de ce type d'équipement.

GARANTIE

La société Kratki.pl Marek Bal accorde au client la garantie de qualité pour le bon fonctionnement du produit indiqué sur le document de vente. La garantie est accordée pour la période allant de la date d'achat (selon la fiche de garantie et / ou le document d'achat). La période de garantie commence au moment de l'achat du produit original par le premier utilisateur final. Le produit peut être constitué de plusieurs pièces différentes et les différentes parties peuvent être couvertes par de différentes périodes de garantie. Le fabricant accorde une garantie de 2 ans à partir de la date d'achat du foyer pour son bon fonctionnement. Le système d'étanchéité du foyer est couvert par la garantie pour une période de 1 an à compter de la date de l'achat. La garantie ne couvre pas: les panneaux d'isolation, la céramique résistant à la chaleur. L'utilisation du chauffage à gaz, la méthode de raccordement au foyer et les conditions d'exploitation doivent être conformes au manuel. La base pour l'acceptation de la garantie est la fiche de garantie. La fiche de garantie sans date, cachet, signatures, ainsi qu'avec les modifications apportées par des personnes non autorisées est nulle. Les droits du client à titre de la garantie expirent automatiquement: après la période de garantie. Les dommages causés par une mauvaise manipulation, stockage, un mauvais entretien, non conformes aux conditions fixées dans le manuel et ceux causés par d'autres raisons non imputables au fabricant annulent la garantie. Plus d'informations peuvent être trouvées sur notre site www.kratki.com.

PROBLÈMES POSSIBLES ET DÉPANNAGE

ATTENTION !!!

Le dépannage ou le remplacement des composants du système de commande du gaz ne peut être effectuée que par un technicien agréé.

Il y a beaucoup de facteurs qui peuvent influencer sur le mauvais fonctionnement du chauffage à gaz. Pour exclure un éventuel défaut de l'appareil ou du système de commande automatique du gaz, s'assurer que le foyer est connecté conformément au présent manuel. Le tableau ci-dessous montre comment procéder en cas de différents symptômes.

ATTENTION !!!

En remplaçant des pièces endommagées, utiliser uniquement des pièces d'origine fournies par le fabricant.

USTERKA	PROPONOWANE CZYNNOŚCI
L'appareil ne démarre pas (absence de bip confirmant le lancement de l'allumage)	<ul style="list-style-type: none">Remplacer les piles dans la télécommande et le récepteur.• Si le récepteur est alimenté par le module d'alimentation, vérifier son fonctionnement.• Réinitialiser le récepteur et programmer un nouveau code de transmission.• S'assurer que l'antenne du récepteur est bien installée et n'est pas endommagée.
Manque de tension sur la bobine de l'unité de commande (pas de clics)	<ul style="list-style-type: none">S'assurer que le câble du commutateur dans le module de commande du gaz n'est pas endommagé.• Des bips cycliques apparaissant à la tentative de démarrer le foyer signifient la nécessité de remplacer les piles dans le récepteur.• Dans le cas d'un seul bip long :- S'assurer que le câble reliant le récepteur au module de commande du gaz n'est pas endommagé.- Si le moteur pas à pas ne fonctionne pas correctement, remplacer le module de commande du gaz.- Si la bobine du module de commande du gaz ne fonctionne pas correctement, remplacer le module.- Si le micro interrupteur du module de commande du gaz ne fonctionne pas correctement, remplacer le module.
Pas d'étincelle à l'électrode	<ul style="list-style-type: none">Vérifier la connexion du conduit entre le récepteur et l'électrode.• S'assurer que l'électrode n'est pas endommagée.• Vérifier le fonctionnement de la magnéto.• S'assurer que l'effet d'avalanche ne se produit pas dans le système.• Si les composants d'allumage fonctionnent correctement et la procédure d'allumage n'est pas démarrée, il faut :- Appuyer sur le bouton RESET sur le récepteur.- Si possible, raccourcir le câble entre le récepteur et l'électrode.- Ajouter un fil de terre entre l'unité de commande et le brûleur de contrôle.
Absence de flamme de contrôle	<ul style="list-style-type: none">• S'assurer que la vanne d'arrêt de gaz est ouverte.• Essayer plusieurs fois d'allumer le foyer.• S'assurer que la pression de l'installation de gaz est correcte.• Vérifier la connexion entre l'interrupteur et le récepteur.
Après l'allumage de la flamme de contrôle, une étincelle apparaît à l'électrode.	<ul style="list-style-type: none">• Vérifier la connexion entre l'interrupteur et le le contrôleur.• En cas de défaut de l'amplificateur électronique remplacer le récepteur.

USTERKA	PROPONOWANE CZYNNOŚCI
La flamme de contrôle s'éteint automatiquement	<ul style="list-style-type: none"> • S'assurer que le capteur de thermocouple est fonctionnel et correctement connecté au module de contrôle du gaz. • S'assurer que la flamme de contrôle est capable de chauffer le capteur de thermocouple. • S'assurer que la vanne de gaz du module de commande du gaz n'est pas défectueux.
Flamme de contrôle faible	<ul style="list-style-type: none"> • Vérifier la pression du gaz dans la flamme de contrôle.
Le brûleur principal ne s'allume pas.	<ul style="list-style-type: none"> • S'assurer que les ouvertures du brûleur principal ne sont pas verrouillées. • S'assurer que la manette du mode manuel est mise à ON. • Vérifier l'intensité de la flamme de contrôle. • S'assurer que la flamme de contrôle n'est pas occultée par les éléments décoratifs. • S'assurer que le capteur de thermocouple est fonctionnel et correctement connecté au module de contrôle du gaz. • S'assurer que la flamme de contrôle est capable de chauffer le capteur de thermocouple.
Le brûleur principal s'éteint lorsque le foyer atteint une température spécifique.	<ul style="list-style-type: none"> • Vérifier le réglage du thermostat.
Un dépôt sur la vitre L'appareil ne peut pas être éteint du niveau de la télécommande	<ul style="list-style-type: none"> • S'assurer que les ouvertures du brûleur principal ne sont pas verrouillées. • S'assurer que la pression du gaz dans le système est correcte. • Vérifier la perméabilité du système de cheminée. • Essayer d'éteindre le brûleur à l'aide de l'interrupteur du module de contrôle du gaz en le réglant sur la position "O". S'il n'y a pas de réaction, remplacer le module de contrôle. • Vérifier la connexion entre l'interrupteur et le le contrôleur.

DESSINS
MÉTHODE DE POSE CORRECTE DES BÛCHES DÉCORATIVES



Fig. 19 Répartition correcte des éléments décoratifs - bûches



Fig. 20 Répartition correcte des éléments décoratifs - bûches

Caractéristiques techniques de KOZA AB GAZ

		I2E(20), I2H(20)	I2L(25)	I2E+(20/25)	I3B/P(30)
Gaz de référence		G20	G25	G20/G25	
Brûleur		Pour le gaz naturel			
Pression nominale de raccordement	[mbar]	20	25	20/25	30
Pression du gaz en aval du régulateur pour la charge nominale (maximale)	[mbar]	19,0	23,5	19,0/23,5	
		régulateur verrouillé			
Pression du gaz en aval du régulateur pour la charge minimale	[mbar]	5,0	6,5	5,0/6,5	
Charge thermique nominale (maximale) selon Hi [mbar]	[mbar]	5,2	5,2	5,2	
Charge thermique minimale selon Hi	[mbar]	2,7	2,7	2,7	
Flux de gaz consommé pour la charge thermique nominale (maximale)	[m³/h]	0,57	0,62	0,57/0,62	
Flux de gaz consommé pour la charge thermique minimale	[m³/h]	0,29	0,32	0,29/0,32	
Classe de performance de l'appareil	[-]	2	2	2	
Classe de concentration en NOx	[-]	4	4	4	5
Buse de gaz	[mm]	1,90	1,90	1,90	
Désignation de la buse de gaz	[-]	NG1.9	NG1.9	NG1.9	

Catégorie de l'appareil					
I3B/P(37)	I3B/P(50)	I3P(30)	I3P(37)	I3P(50)	I3+(30/37)
G30		G31			G30/G31
Pour le gaz GPL					
37	50	30	37	50	30/37
22,0		24,0			29,7/36,5
					régulateur verrouillé
5,5		6,0			13,0/15,0
4,5		4,5			4,4
2,3		2,3			2,7
0,14		0,18			0,14/0,17
0,07		0,09			0,09/0,11
2		2			2
5	5	4	4	4	5
1,20		1,30			1,15
LPG1.2		LPG1.3			LPG1.15



Kratki.pl Marek Bal ul. Gombrowicza 4, Wsola, 26-660 Jedlińsk, Poland
tel. 00 48 48 389 99 00, 00 48 48 384 44 88, fax 00 48 48 384 44 88 wew. 106
www.kratki.com